



# The Basic Guide to Winching Techniques

Every winching situation has the potential for personal injury. In order to minimize that risk, it is important that you read this Basic Guide carefully, familiarize yourself with the operation of your winch before having to use it, and be constantly safety oriented. In this Guide, we will set forth many of the basic rules of safe winch operation. However, because every winching situation is different, your constant good judgment and consistent focus on safety are of great importance.

## TABLE OF CONTENTS:

General safety precautions .....	3-5
Winch basics .....	6-7
How the winch works .....	8
Winch accessories & enhancements .....	9-10
Stretching Wire Rope .....	11
Before you pull .....	12-14
Pulling .....	15-17
Rigging techniques .....	18
Maintenance .....	19
The final analysis .....	19

## **WARN INDUSTRIES** OFF-ROAD PRODUCTS

12900 S.E. Capps Road  
Clackamas, OR 97015-8903 USA



Customer Service: 1-800-543-WARN  
Fax: 1-503-722-3000

[www.warn.com](http://www.warn.com)



As you read these instructions, you will see WARNINGS, CAUTIONS, NOTICES and NOTES. Each message has a specific purpose. WARNINGS are safety messages that indicate a potentially hazardous situation, which, if not avoided could result in serious injury or death. CAUTIONS are safety messages that indicate a potentially hazardous situation which, if not avoided, may result in minor or moderate injury. A CAUTION may also be used to alert against unsafe practice. CAUTIONS and WARNINGS identify the hazard, indicate how to avoid hazard, and advise of the probable consequence of not avoiding the hazard. NOTICES are messages to avoid property damage. NOTES are additional information to help you complete a procedure. **PLEASE WORK SAFELY!**

 <b>WARNING</b>		
		
<p><b>MOVING PARTS ENTANGLEMENT HAZARD</b>  <b>Failure to observe these instructions could lead to severe injury or death.</b>  <b>To avoid injury to hands or fingers.</b></p> <ul style="list-style-type: none"> <li>• <b>Always</b> keep hands clear of rope, hook loop, hook and fairlead opening during installation, operation, and when spooling in or out.</li> <li>• <b>Always</b> use extreme caution when handling hook and rope during spooling operations.</li> <li>• <b>Always</b> use supplied hook strap whenever spooling rope in or out, during installation and during operation.</li> <li>• <b>Always</b> keep vehicle in sight during winching operation.</li> <li>• <b>Always</b> wear heavy leather gloves when handling rope.</li> </ul>		

 <b>WARNING</b>	
	
<p><b>CHEMICAL AND FIRE HAZARD</b>  <b>Failure to observe these instructions could lead to severe injury or death.</b></p> <ul style="list-style-type: none"> <li>• <b>Always</b> remove jewelry and wear eye protection.</li> <li>• <b>Never</b> lean over battery while making connections.</li> <li>• <b>Always</b> verify area is clear of fuel lines, fuel tank, brake lines, electrical wires, etc. when drilling.</li> <li>• <b>Never</b> route electrical cables:             <ul style="list-style-type: none"> <li>- Across any sharp edges.</li> <li>- Through or near moving parts.</li> <li>- Near parts that become hot.</li> </ul> </li> <li>• <b>Always</b> insulate and protect all exposed wiring and electrical terminals.</li> <li>• <b>Always</b> install terminal boots as directed in installation instructions.</li> </ul>	

 <b>WARNING</b>	
	
<p><b>FALLING OR CRUSHING HAZARD</b>  <b>Failure to observe these instructions could lead to severe injury or death.</b></p> <ul style="list-style-type: none"> <li>• <b>Never</b> use winch to lift or move persons.</li> <li>• <b>Never</b> use winch as a hoist or to suspend a load.</li> <li>• <b>Never</b> operate winch with less than 5 wraps of rope around the drum. Rope could come loose from the drum, as the rope attachment to the drum is not designed to hold a load.</li> </ul>	



## CAUTION

### MOVING PARTS ENTANGLEMENT HAZARD

Failure to observe these instructions could lead to minor or moderate injury.

#### General Safety:

- **Always** Know Your Winch. Take time to fully read the Installation and Operations Guide, and Basic Guide to Winching Techniques, in order to understand your winch and its operation.
- **Never** operate this winch if you are under 16 years of age.
- **Never** operate this winch when under the influence of drugs, alcohol or medication.
- **Never** exceed winch or rope capacity listed on product data sheet. Double line using a snatch block to reduce winch load.
- **Never** use winch or rope for towing.

#### Installation Safety:

- **Always** choose a mounting location that is sufficiently strong to withstand the maximum pulling capacity of your winch.
- **Always** use factory approved mounting hardware, components, and accessories.
- **Always** use grade 5 (grade 8.8 metric) or better hardware.
- **Never** weld mounting bolts.
- **Always** use care when using longer bolts than those supplied from factory. Bolts that are too long can damage the base and/or prevent the winch from being mounted securely.
- **Always** mount the winch and attach the hook to the rope's end loop before connecting the electrical wiring.
- **Always** position fairlead with WARNING label on top.
- **Always** spool the rope onto the drum in the direction specified by the winch warning label on the winch and/or documentation. This is required for the automatic brake (if so equipped) to function properly.
- **Always** prestretch rope and respool under load before use. Tightly wound rope reduces chances of "binding", which can damage the rope.



## CAUTION

### MOVING PARTS ENTANGLEMENT HAZARD

Failure to observe these instructions could lead to minor or moderate injury.

#### Winching Safety:

- **Always** inspect rope, hook, and slings before operating winch. Frayed, kinked or damaged rope must be replaced immediately. Damaged components must be replaced before operation. Protect parts from damage.
- **Never** leave wired remote control plugged into winch when free spooling, rigging, or when the winch is not being used.
- **Never** hook rope back onto itself. This damages the rope.
- **Always** use a choker chain, choker rope, or tree trunk protector on the anchor.
- **Always** remove any element or obstacle that may interfere with safe operation of the winch.
- **Always** take time to use appropriate rigging techniques for a winch pull.
- **Always** be certain the anchor you select will withstand the load and the strap or chain will not slip.
- **Never** engage or disengage clutch if winch is under load, rope is in tension or drum is moving.
- **Always** select an anchor point as far away as possible. This will provide the winch with its greatest pulling power.
- **Never** touch rope or hook while in tension or under load.
- **Never** touch rope or hook while someone else is at the control switch or during winching operation.
- **Always** stand clear of rope and load and keep others away while winching.
- **Always** be aware of stability of vehicle and load during winching, keep others away. Alert all bystanders of any unstable condition.
- **Never** use a winch to secure a load.



## CAUTION

### MOVING PARTS ENTANGLEMENT HAZARD

Failure to observe these instructions could lead to minor or moderate injury.

#### Winching Safety:

- **Always** keep wired remote control lead clear of the drum, rope, and rigging. Inspect for cracks, pinches, frayed wires or loose connections. Replace remote control if damaged.
- **Always** pass wired remote control through a window to avoid pinching lead in door, when using remote inside a vehicle.
- **Never** leave remote control where it can be activated during free spooling, rigging, or when the winch is not being used.
- **Always** require operators and bystanders to be aware of vehicle and or load.



## CAUTION



### CUT AND BURN HAZARD

Failure to observe these instructions could lead to minor or moderate injury.

#### To avoid injury to hands or fingers:

- **Always** wear heavy leather gloves when handling a rope.
- **Never** let rope slip through your hands.
- **Always** be aware of possible hot surface at winch motor, drum or rope during or after winch use.

## NOTICE

### AVOID WINCH AND EQUIPMENT DAMAGE

- **Always** avoid side pulls which can pile up rope at one end of the drum. This can damage rope or winch.
- **Always** ensure the clutch is fully engaged or disengaged.
- **Never** use winch to tow other vehicles or objects. Shock loads can momentarily exceed capacity of rope and winch.
- **Always** avoid "powering out" rope for extended distances. This causes excess heat and wear on the winch motor and brake.
- **Always** use care to not damage the vehicle frame when anchoring to a vehicle during a winching operation.
- **Never** "jog" rope under load. Shock loads can momentarily exceed capacity of rope and winch.
- **Never** use winch to secure a load during transport.
- **Never** submerge winch in water.
- **Always** store the remote control in a protected, clean, dry area.
- **Always** double line or pick distant anchor point when rigging. This maximizes pulling power and avoids overloading the winch.



## CAUTION

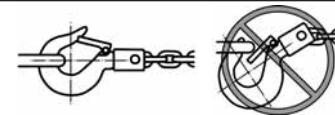

### MOVING PARTS ENTANGLEMENT HAZARD

Failure to observe these instructions could lead to minor or moderate injury.

- **Always** use a hook with a latch.
- **Always** ensure hook latch is closed and not supporting load.
- **Never** apply load to hook tip or latch. Apply load only to the center of hook.
- **Never** use a hook whose throat opening has increased, or whose tip is bent or twisted.

# ELECTRIC WINCH BASICS

**⚠ WARNING**

Never operate or install a winch without reading or understanding the operator's manual

So, you have your Warn winch and you're ready to get out on the trails: climb a few boulders, splash a little mud, traverse the occasional stream. Basically, you're ready to explore the backcountry and otherwise have a great time.

Well, if you're smart enough to go prepared with the best, you're probably smart enough to know that to keep having a great time, you need to fully understand your winch and the winching operation.

That's exactly what this guide intends to do: provide you with a basic understanding of your winch and teach you the basics of proper winching techniques. But before we get started, we must

emphasize that the information in this guide is general in nature. Because no two situations are alike, it would be nearly impossible to review them all. We can, however, provide you with the general principles and techniques. Then it is up to you to take the time to analyze the situation and apply the proper technique.

Along with a little common sense, the guidelines laid out in this book can help you keep off-roading fun. Just remember to think through each situation before you act and **TREAD LIGHTLY!**



Remote Control Switch

Handheld Wireless Remote Control

Rocker Switch

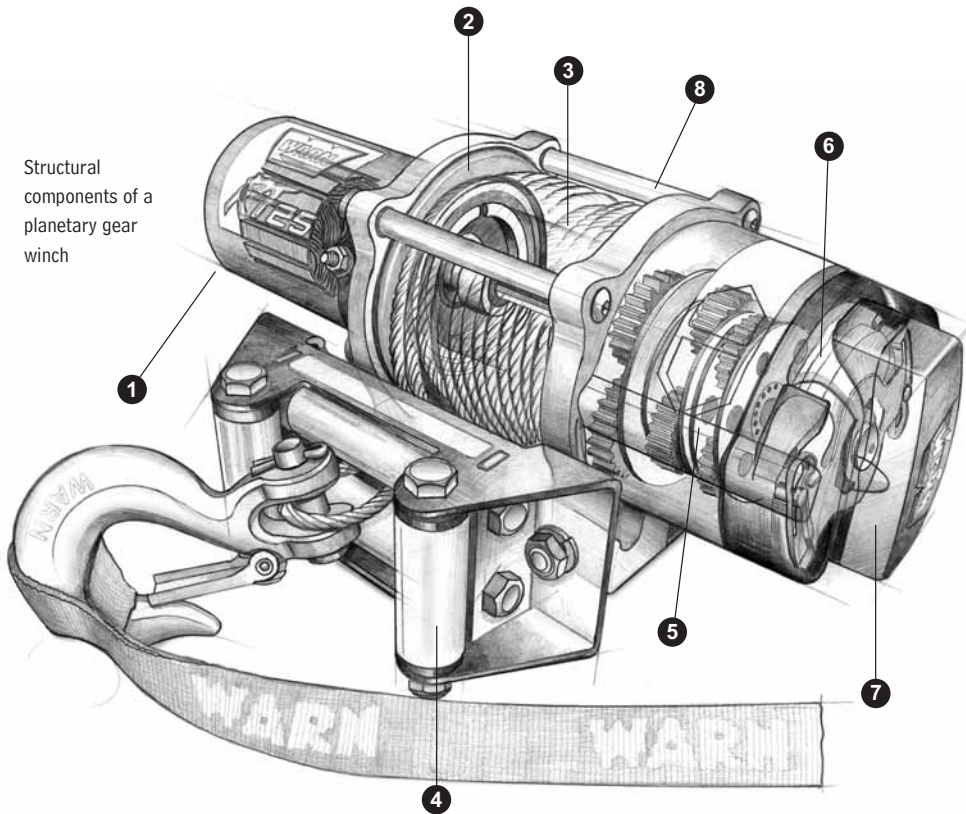

Structural components of a planetary gear winch

To start, you should familiarize yourself with your Warn winch and each of its components: Practice using your winch before using it on the trail.

**1 Motor** Typically the winch motor is powered by the vehicle's battery. The motor provides power to the gear mechanism, which turns the winch drum and winds the rope.

**2 Winch Drum** The winch drum is the cylinder onto which the rope feeds. The drum is driven by the motor and drive train. Its direction can be changed using the winch switch.

**3 Wire / Synthetic Rope** The rope's diameter and length are determined by the winch's load capacity and design. Wrapped around the winch drum and fed through the fairlead, the rope is looped at the end to accept the hook's clevis pin.

**4 Fairlead** When using the winch at an angle, the fairlead (or wire lead) acts to guide the rope onto the spooling drum. It minimizes damage to the rope while it goes through the winch mount or bumper.

**5 Gear Train** The reduction gear converts the winch motor power into a large pulling force. The gear train design makes it possible for the winch to be lighter and more compact.

**6 Braking System** Braking action is automatically applied to the winch drum when the winch motor is stopped and there is load on the rope. The braking action is applied by the motor or a separate mechanical brake, depending on the winch construction.

**7 Clutch** The clutch allows the operator to manually disengage the spooling drum from the gear train, enabling the drum to rotate freely (known as "freespooling"). Engaging the clutch "locks" the winch drum back onto the gear train.

**8 Tie Rods** Ties the end housings together as a structural unit.

Winch controls come in many forms. All enable the operator to start, stop and change the direction of the winch drum rotation.

**⚠ CAUTION**

Never engage or disengage the clutch if winch is under load, rope is in tension, or rope drum is moving.

## HOW THE WINCH WORKS

### Winch Mechanics

Now that you've familiarized yourself with your Warn winch and its components, we can begin reviewing how it works. The major advantage of an electric-powered winch is that it can provide reliable service for intermittent utility and recreational use even while the vehicle's engine is stalled — assuming, of course, that sufficient battery current is available. Your winch can operate at high current loads, and, for this reason, uses a high current switch system to safely handle the current flow.

It is important to understand that the longer the pull, the more heat that is created, just like a hot plate. Powering out the rope also generates heat and drains the electrical system. Whenever possible, unwind rope by "freespooling." Prolonged winching without cooling the winch motor will damage the motor. Also, even if the engine is idling during winching, the battery may drain faster than it is charging. So pay close attention to make sure you aren't draining your battery too low to start your vehicle.

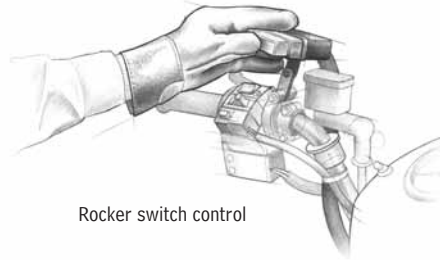

Rocker switch control

### Control Of Your Winch

The winch is controlled by a switch mechanism that provides control of the forward or reverse rotation of the spooling drum.

### How the Winch Reacts to Load

Warn winches are rated by pulling capacity. The maximum pulling capacity occurs on the first layer of rope on the drum. As the layers increase, the pulling power decreases. It's the mathematics of winching. Exceeding the winch capacity could cause the winch to fail or the rope to break. Thinking through how you intend to use your winch now, could save you a big headache later.

In addition, you'll also want to make sure that your winch's mounting system and your vehicle's frame can accommodate the rated load of your winch.

**WARNING**  
Always keep vehicle in sight during winching operation.

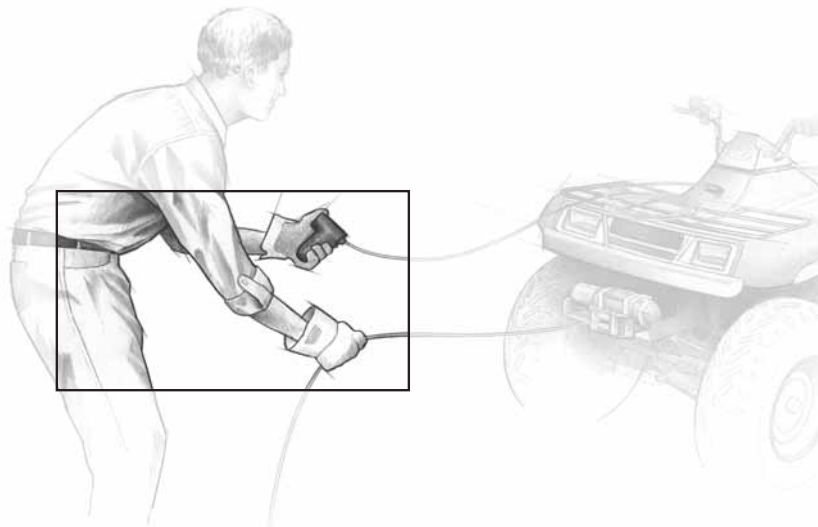

This winch is controlled by the hand held remote control to allow the operator to stand clear during the winching process.

## WINCH ACCESSORIES YOU'LL WANT TO HAVE WITH YOU

Alone, the winch is not much more than a simple tool. But when used with certain accessories and enhancements, your Warn winch can become a versatile and productive tool. In this section, we'll review several of these items. Some are vital to the safe operation of your winch, while others offer added versatility and convenience.



**Snatch Block** Used properly, the multi-purpose snatch block allows you to: (1) increase your winch's pulling power; and (2) change your pulling direction without damaging the rope. Proper use of the snatch block is covered in "Before You Pull".

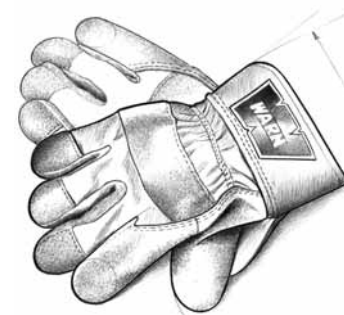

**Gloves** rope, through use, will develop "barbs" which can slice skin. It is extremely important to wear protective gloves while operating the winch or handling the rope. Avoid loose fitting clothes or anything that could become entangled in the rope and other moving parts.

**Hook Strap** Use to hold the hook and keep fingers away from the fairlead as the rope is being spooled in. Winches develop tremendous pulling forces and can easily remove fingers and limbs that are placed in pinch points. Put the hook into the loop and hold the strap between the thumb and forefingers.

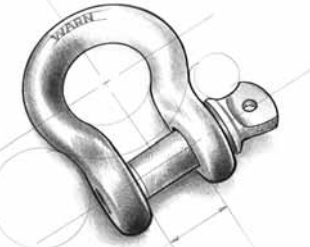
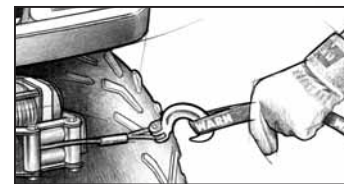

**Clevis/D-Shackles** The D-Shackle is a safe means for connecting the looped ends of cables, straps and snatch blocks. The shackle's pin is threaded to allow easy removal.

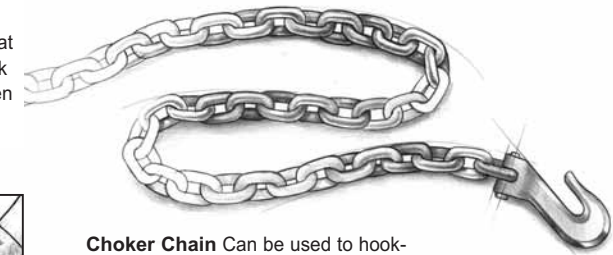

**Choker Chain** Can be used to hook-up to another vehicle or sharp objects for an anchor point. Chains, however, will damage or kill trees.

## STRETCHING WIRE ROPE

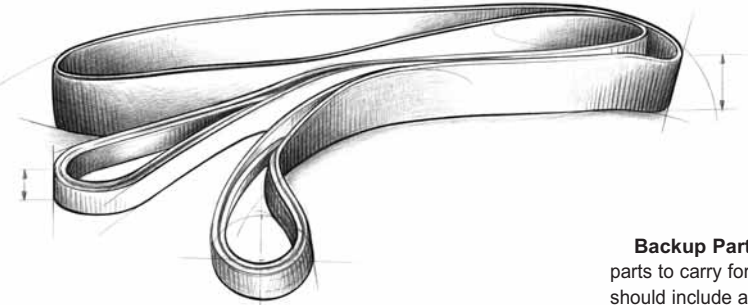

**Tree Trunk Protector** Typically made of tough, high-quality nylon, it provides the operator an attachment point for the winch rope to a wide variety of anchor points and objects, as well as protect living trees.

**Backup Parts** Important backup parts to carry for backcountry travel should include an extra screw-pin shackle, snatch block, and remote control unit. For severe and continued winch use, consider including an extra rope and winch hook.

**Toolbox Items** Items to bring along include hand wrenches, screwdrivers, pliers and tools to change rope.

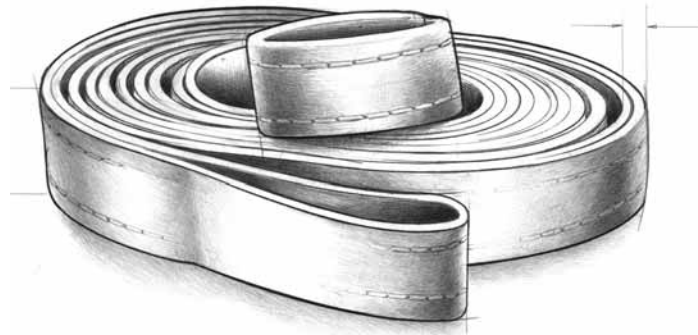

**Recovery Strap** Never use a recovery strap in a winching operation. Because it is designed to stretch, it stores energy and could react like a rubber band should your rigging fail. Use the recovery strap to “snatch” out a stuck vehicle.

**Shovels & Hand Tools** Quite often during winching activities, you’ll find yourself in need of some additional help. You may want to carry equipment such as a shovel and an axe.

**Battery Recommendations** A fully charged conventional ATV battery is recommended to obtain peak performance from your winch. Make sure all electrical connections are clean and tight.

### CAUTION

Never attach a recovery strap to the winch hook to increase the length of a pull. Never attempt to tow a vehicle or object with the recovery strap attached directly to the winch hook. Never use “bungee” straps that develop tremendous and potentially dangerous amounts of force when stretched.

The life of a wire rope is directly related to the use and care it receives. Tensioning the wire rope is critical to ensure a long product life. Tensioning the wire rope will prevent outer layers of wire rope from pinching and deforming the inner layers. During its first use, a new wire rope must be spooled onto its drum under a load of at least **500 lbs.** (227 kgs). Use the following instructions to properly stretch the wire rope onto the winch drum.

#### 1) Choose a **FLAT AND LEVEL**

location that is large enough to run out the entire length of wire rope.

2) Turn the clutch lever on the winch to the “Free Spool” position. Grab hook strap and spool out the wire rope to the last 5 wraps on the drum. Once the wire rope is spooled out, turn the clutch lever on the winch to the “Engaged” position.

3) Attach the hook end of the rope to a suitable anchor point and back the vehicle away from the anchor point until there is very little slack in the wire rope. Before getting out of the vehicle, set the parking brake, place the vehicle in gear or park and turn the vehicle off.

4) Power in the winch until all of the wire rope slack is wound onto the winch drum. Wearing gloves, hold tension on the wire rope with one hand; carefully push the wire rope to the side of the drum the wire rope is attached to so there are no gaps between each coil on the drum. Be sure to check that the wire rope is winding off of the bottom of the drum, not the top, or the automatic load holding brake will not function properly. (If the wire rope is winding off the top you have powered the winch “out” instead of “in”).

5) The following steps should be done using two people for proper safety. If you attempt to tension your wire rope alone be sure to always engage the parking brake, place the transmission in gear and turn the vehicle off every time you exit the vehicle to inspect the winch wire

rope. Never exit the vehicle with a load on the winch wire rope.

6) Use care to evenly wrap each layer to prevent damage to the rope.

7) Instruct your assistant to stand to the side of the vehicle and away from the winch wire rope. Start the vehicle and place the transmission in neutral. Release the parking brake while applying moderate brake pedal pressure. Press power in on the switch. Your assistant should signal you if the wire rope is winding correctly by watching it move across the fairlead as the wire rope is powered in. After winching in for approximately 6 ft, stop winching. Slowly let up off of the brake pedal and then apply the parking brake. This will ensure that there is no load on the winch rope. Then place the transmission in park or gear and turn the vehicle off. Exit the vehicle and inspect the winch to make sure that the wire rope is being evenly wound onto the winch drum and not sinking into the lower layer. If the wire rope is sinking, power the wire rope out and repeat this step from the beginning with more brake pedal pressure.

8) When you are convinced the wire rope is winding onto the winch drum properly, repeat step 6 until the vehicle is within 3 ft of the winch anchor. Once within 3 ft, slowly let up off of the brake pedal and then apply the parking brake. This will ensure that there is no load on the winch wire rope. Then place the transmission in park or in gear and turn the vehicle off. Exit the vehicle. Disconnect the hook from the anchor. While holding onto the supplied hook strap, hold tension on the winch rope and slowly power in the winch by “pulsing” the power in on the remote control until the hook is at the fairlead. **DO NOT POWER THE HOOK INTO THE FAIRLEAD.** This could cause damage to the fairlead.

### WARNING

Never operate winch with less than 5 wraps of rope around the drum. Rope could come loose from the drum, as the rope attachment to the drum is not designed to hold a load.

## BEFORE YOU PULL

### ⚠️ WARNING

Never use the winch as a hoist.

### ⚠️ WARNING

Always use supplied hook strap to hold hook when spooling rope in or out.

### ⚠️ CAUTION

Never attempt to disengage the clutch while rope is under tension. Never engage the clutch while the drum is rotating. Always make sure the clutch is fully engaged or disengaged.

### ⚠️ WARNING

Always keep hands and clothing clear of the rope, hook and fairlead opening during operation and when spooling.

Practice using your winch before you get stuck. A real situation is no time to be learning how to use your winch.

Whether you're recovering another vehicle or pulling a stump from the ground, knowing the proper winching techniques can help keep you and others around you safe. And perhaps the most important part of the winching process, regardless of the situation, is what you do before you pull.

In this section, we'll show you the basic fundamentals for effective winching. However, it is up to you to analyze the situation and make the decisions necessary for the proper use of your winch. Apply your knowledge of your winch and the basic fundamentals you've practiced and adjust your techniques to your unique situation. Some keys to remember when using your Warn winch:

1. **Always take your time to assess your situation and plan your pull carefully.**
2. **Always take your time when using a winch.**
3. **Use the right equipment for your situation.**
4. **Always wear leather gloves and do not allow the rope to slide through your hands.**
5. **You and only you should handle the rope and operate the remote control switch.**
6. **Think safety at all times.**
7. **Practice. Practice and practice the steps.**

Single line pull



### Rigging for the Pull

The following steps describe how to recover your vehicle with rigging a single line pull. Double or multiple line rigging techniques follow the same basic steps, but use a snatch block to assist the process.

#### Step 1: PUT ON GLOVES.

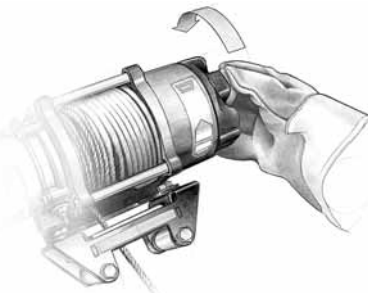

**Step 2: DISENGAGE CLUTCH.** To allow free spooling of the winch drum, rotate the clutch lever on the winch to Disengage. Freespooling conserves battery power.

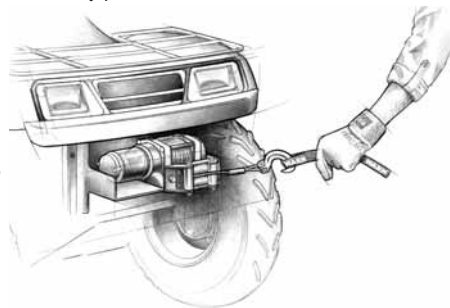

**Step 3: FREE THE WINCH HOOK AND ATTACH HOOK STRAP.** Free the winch hook from its anchor point. Attach hook strap to the hook (if not attached).

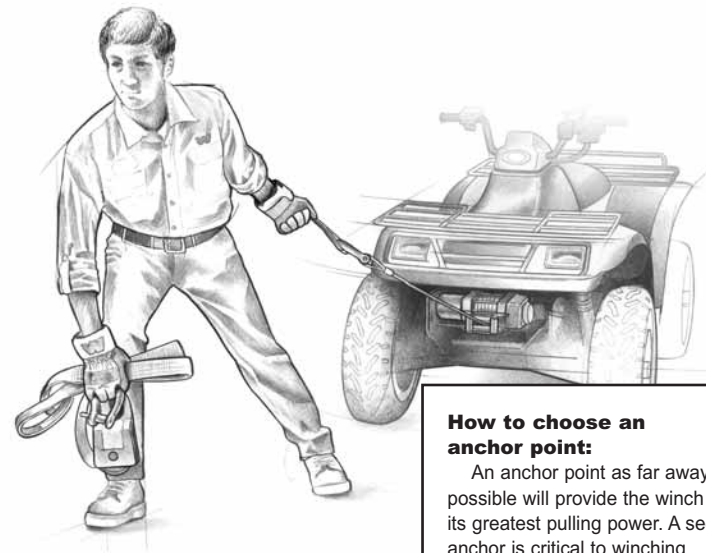

#### Step 4: PULL ROPE TO ANCHOR POINT.

Pull out enough rope to reach your anchor point. Be sure to keep a certain amount of tension in the wire. It can become twisted and overwrap when slackened, leading to rope damage. To prevent losing the end, hold the winch hook in the hook strap while you work.

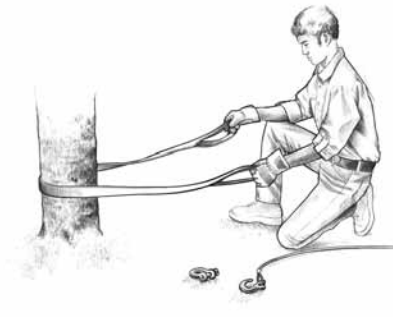

**Step 5: SECURE TO THE ANCHOR POINT.** Once you've established your anchor point, secure the tree trunk protector or choker chain around the object.

### How to choose an anchor point:

An anchor point as far away as possible will provide the winch with its greatest pulling power. A secure anchor is critical to winching operations. An anchor must be strong enough to hold while winching. Natural anchors include trees, stumps, and rocks. Hook the cable as low as possible.

If no natural anchors are available, when recovering another vehicle, your vehicle becomes the anchor point. In this case, be sure to put the transmission in neutral, apply the hand brake and block its wheels to prevent your vehicle from moving.

Ideally, you'll want an anchor point that will enable you to pull straight in the direction the vehicle will move. This allows the rope to wind tightly and evenly onto the spooling drum.

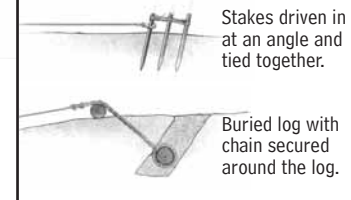

### ⚠️ WARNING

Never operate winch with less than 5 wraps of rope around the drum. Rope could come loose from the drum, as the rope attachment to the drum is not designed to hold a load.

### ⚠️ CAUTION

Never leave remote control plugged into winch while free spooling, rigging or sitting idle.

### ⚠️ CAUTION

Never hook rope back onto itself. This damages the rope.

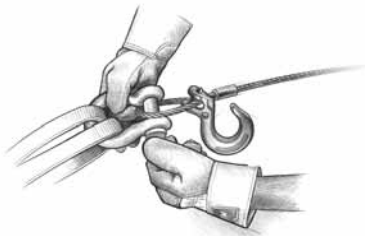

**Step 6: ATTACH THE CLEVIS/D-SHACKLE AND HOOK STRAP.** Attach the shackle to the two ends of the strap or chain and through the hook loop, being careful not to over tighten (tighten and back-off 1/2 turn).



**Step 8: CONNECT THE REMOTE CONTROL** (if so equipped). Be careful not to let the remote control cord dangle in front of the winch.

Always disconnect the remote control when not in use.

**Step 9: PUT ROPE UNDER TENSION.** Using the winch switch, slowly wind the rope until no slack remains. Once the rope is under tension, stand well clear, and never step over it.

**Step 10: CHECK YOUR ANCHOR.** Make sure all connections are secured and free of debris before continuing with the winching procedure.

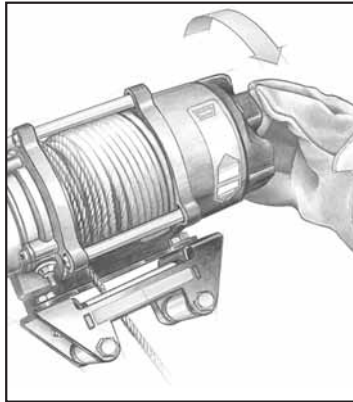

**Step 7: LOCK THE CLUTCH.** Lock the winch drum by rotating the clutch lever on the winch to Engage.

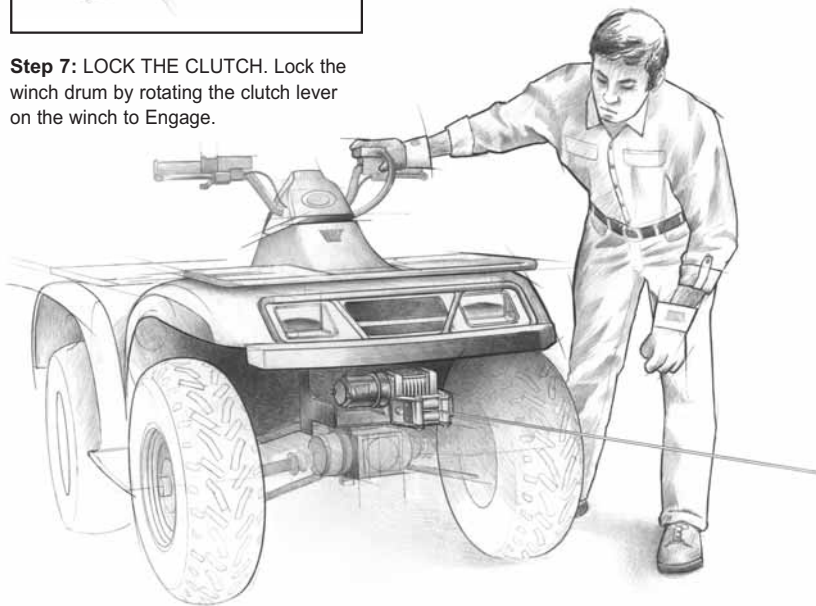

## PULLING

As you probably have already noticed, there are many things to do and consider before you actually begin pulling. Think through what you're doing and you can keep yourself and those around you out of harm's way.

Operating your winch properly is so important, in fact, you should practice these techniques before having to face the distractions and stresses of a real winching situation.

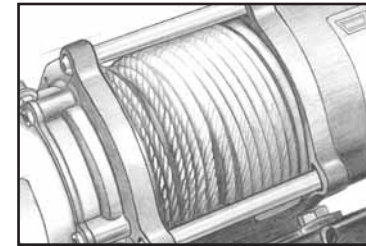

**Step 11: CHECK ROPE.** The rope should be neatly wound around the spooling drum. Improper winding can cause damage to the rope.

**Step 12: LAY SOMETHING OVER THE ROPE,** if you decide it is necessary, midway between the winch and the anchor point to absorb energy should the rope snap loose. Tree limbs, heavy jackets, chain, back pack and the like may be used for this purpose.

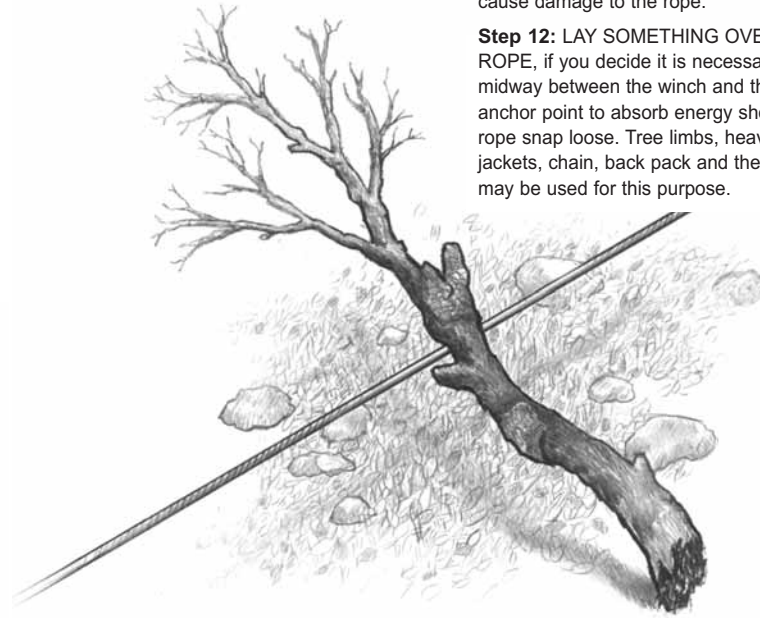

### NOTICE

Avoid overheating the winch motor. For extended winching, stop at reasonable intervals to allow the winch motor to cool down.

See table for run time guidelines.

Run Time Guidelines for WARN ATV/UTV Winches

Load (lbs)	Run Time	Distance (ft)	Cool Time (min)
0	2.5 min	50	12
500	2.0 min	32	10
1000	1.0 min	14	10
1500	25 sec	5	10
2000	15 sec	2	10
2500	10 sec	1	10

Duty cycles vary for each winch. See specification sheet supplied with your winch.



Establish "no people" zones:

**NOTICE**  
Never use the winch's rope to tow another vehicle or object.

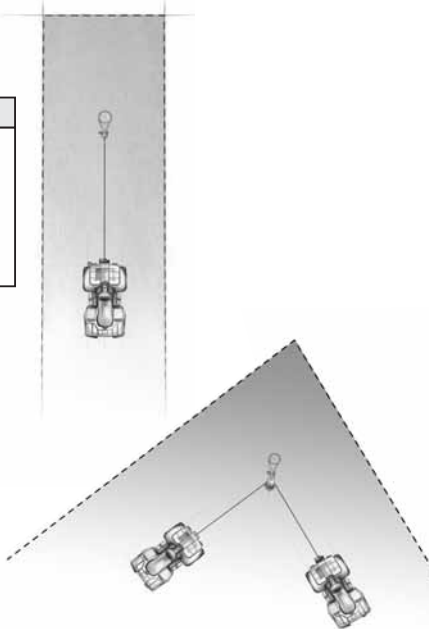

**NOTICE**  
Always avoid continuous side pulls which can pile up rope at one end of the drum. This can damage rope or winch.

**Step 13: MAKE YOUR INTENTIONS CLEAR.** Be sure that everyone in the immediate vicinity surrounding the winching operation is completely aware of your intentions before you pull.

Declare where the spectators should not stand — never behind or in front of the vehicle and never near the rope or snatch block. Your situation may have other "no people" zones.

**Step 14: BEGIN WINCHING.** With the winching vehicle's engine on and light tension already on the rope, begin winching slowly and steadily. Be sure that the rope is winding evenly and tightly around the spooling drum.

The vehicle may be steered while winching but not driven. Driving vehicle causes rope to become slack and entangled.

**What to look for under load**

The rope must always spool onto the drum on the side nearest the mounting plate as indicated by the warning label on the end of the winch motor.

As you power in, make sure the rope winds evenly and tightly on the drum. This prevents the outer wire wraps from drawing into the inner wraps, binding and damaging the rope.

Perform the pull with the vehicle transmission in neutral and the parking brake off. Be patient and let the winch do all the work. This prevents the vehicle from rolling back and causing a shock load that can damage the winch and rope.

During side pulls the rope tends to stack up at one end of the drum. This stack can become large enough to cause serious damage to the winch. So, line up pulls as straight ahead as possible and stop winching if the rope comes close to the tie rods or mounting plate. To fix an uneven stack, spool out that section of the rope and reposition it to the opposite end of the drum which will free up space for continued winching.

**Step 15: FOR VEHICLE RECOVERY,** continue pulling until the vehicle is on stable ground. If you are able to drive the vehicle, the winching operation is complete.

**Step 16: SECURE VEHICLE.** Once recovery of the vehicle is complete, be sure to secure the vehicle's brakes and put the Transmission in "park". Release tension in the rope.



**How to spool under no load**

Arrange the rope so it will not kink or tangle when spooled. Be sure any rope already on the spooling drum is wound tightly and evenly layered. Tighten and straighten the layer if necessary. Keep the rope under light tension

and spool the rope back onto the winch drum in even layers one layer at a time. At the end of each layer stop spooling and arrange the rope in tight even layers.

Repeat this process until the winch hook is a minimum of 4 ft. (1.2m) from the winch. Pinch the hook between your thumb and forefinger and attach the hook strap. Hold the hook strap between the thumb and forefinger to keep tension on the rope. Walk the rope towards the fairlead, carefully spooling in the remaining rope by pulsing the control switch. Store the hook at the fairlead or tensioned to a suitable location to the side.

If you do not have the hook strap, use a length of cord or something similar. To prevent serious injury, NEVER put your fingers inside the hook area as you are powering in.

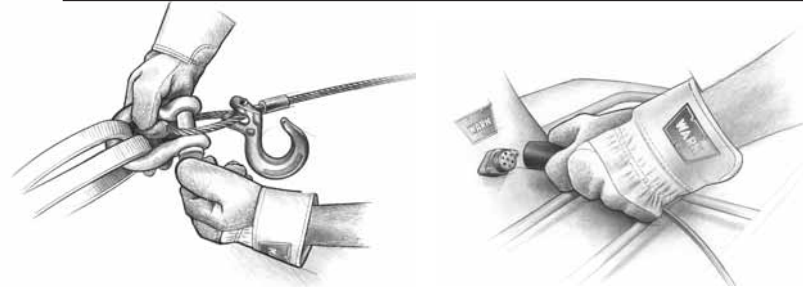

**Step 17: DISCONNECT ROPE.** Disconnect from the anchor.

**Step 18: REWIND ROPE.** The person handling the rope should walk the rope in and not let it slide through the hand and control the winch at all times.

**Step 19: DISCONNECT REMOTE CONTROL.** Disconnect the remote control cord and store in a clean and dry place. Winching operations are now complete. Put the cap on the socket.

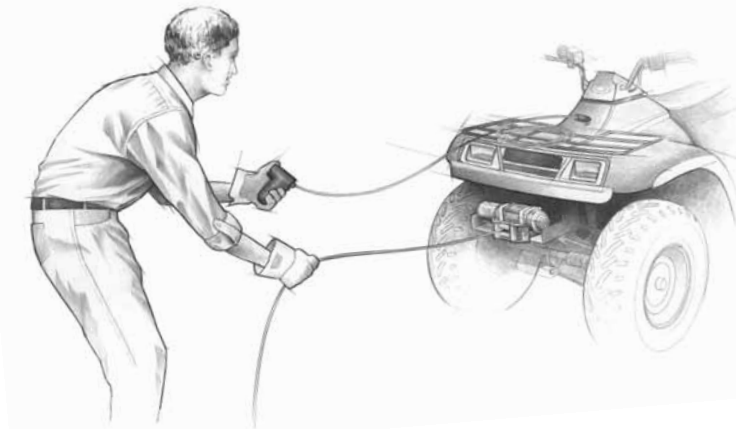

**WARNING**  
Always keep hands and clothing clear of the rope, hook and fairlead opening during operation and when spooling.

## RIGGING TECHNIQUES

Various winching situations will require application of other winching techniques. These could range from too little distance to achieve maximum pull using straight line rigging, simply increasing pulling power, or maintaining a straight-line pulling situation. You will have to assess what technique is correct for your situation. Think "safety" at all times.

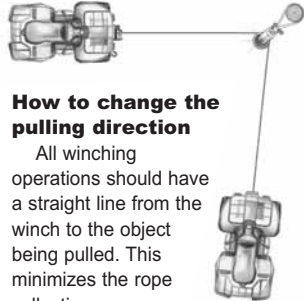

### How to change the pulling direction

All winching operations should have a straight line from the winch to the object being pulled. This minimizes the rope collecting on one side of the drum affecting pulling efficiency and damaging rope. A snatch block, secured to a point directly in front of the vehicle, will enable you to change your pulling direction while still allowing the rope to be at 90° to wind properly onto the spooling drum.

### Increasing pulling power & duration

In some cases, you may find yourself needing more pulling power. The use of snatch blocks increases mechanical advantage and that increases your pulling power:

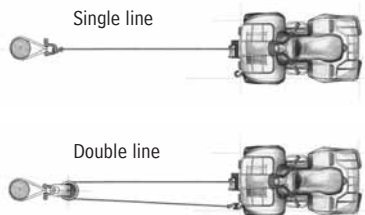

### Double line

Because pulling power decreases with the number of layers of rope on the winch drum, you can use a snatch block to double line out more rope. This decreases the number of layers of rope on the drum, and increases pulling power.

Start by feeding out enough rope to free the winch hook. Attach the hook to your vehicle's frame and run the rope through a snatch block. Do not attach hook to mounting kit.

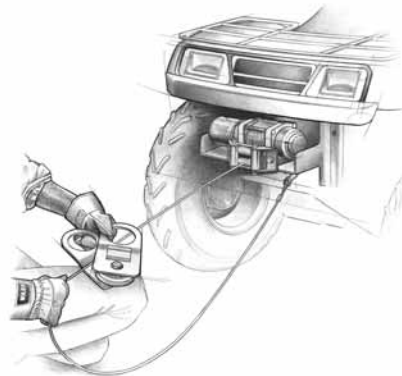

Disengage the clutch and, using the snatch block, pull out enough wire to reach your anchor point.

Secure to the anchor point with a tree trunk protector or choker chain. Attach the clevis/shackle. Attach the shackle to the two ends of the strap/chain, being careful not to over tighten (tighten and back-off 1/2 turn).

## MAINTENANCE

- Inspect the rope before and after each winching operation. If the rope has become kinked or frayed, the rope needs to be replaced immediately. Be sure to also inspect the winch hook and hook pin for signs of wear or damage. Replace if necessary.
- If your winch is equipped with synthetic rope, review and understand the Synthetic Rope Guide. Inspect rope carefully after each use.  
Replace if:  
(1) rope bulk anywhere along the length is reduced by 25% or more by abrasion, (2) two or more adjacent strands are cut, (3) flat areas or lumps are found that are not eliminated by flexing rope, or (4) excessive fused or melted fibers are found. Any such areas will be stiff and the rope will have a glazed appearance.

- Keep winch, rope, and switch control free from contaminants. Use a clean rag or towel to remove any dirt and debris. If necessary, unwind winch completely (leaving a minimum of 5 wraps on spooling drum), wipe clean, and rewind properly before storage. Using a light oil on the wire rope and winch hook can keep rust and corrosion from forming.
- Operating your winch for a long period of time places an extra burden on your vehicle's battery. Be sure to check and maintain your battery and battery cables according to manufacturer guidelines. Also inspect switch control and all electrical connections to be certain they are clean and tight fitting.
- Inspect the remote control for damage, if so equipped. Be sure to cap the remote socket to prevent dirt and debris from entering the connections. Store remote control in a protected, clean, dry area.
- No lubrication is required for the life of the winch.

## SUB-ZERO OPERATION

Freespooling of rope from the winch drum may be more difficult at sub-freezing temperatures. Place clutch in the freespool position and power out the rope for 2-3 m (6-10 ft) to warm the winch.

## STORAGE

When not being used, the winch should be left with the clutch in the engaged position. This helps the internal parts of the winch withstand the effects of weather and contamination.

## THE FINAL ANALYSIS

The basic guide to proper winching techniques cannot cover all the possible situations in which you may need to use a winch. In the final analysis, the decisions you make will determine the final outcome. So think through each situation and each step of use. Always be mindful of your own safety and the safety of others. Pay attention and you'll have fun.

### CAUTION

Lifting and lowering a snowplow can damage rope. Carefully inspect rope for wear, broken strands and/or kinks. Replace rope if any damage found.

### WARNING

Never operate winch with less than 5 wraps of rope around the drum. Rope could come loose from the drum, as the rope attachment to the drum is not designed to hold a load.



# Le manuel de base des techniques de treuillage

Chaque situation de treuillage peut potentiellement occasionner des blessures. Pour minimiser ce risque, il est important que vous lisiez ce guide de base avec attention, que vous vous familiarisiez avec le maniement du treuil avant de l'utiliser, et que vous vous préoccupiez avant tout de la sécurité. Nous exposons dans ce guide de nombreuses règles de sécurité fondamentales pour le maniement du treuil. Toutefois, comme chaque situation de treuillage est différente, le bon sens et l'attachement constant aux principes de sécurité sont d'une importance primordiale.

## TABLE DES MATIÈRES

Mesures générales de sécurité.....	23-25
Les principes de base du treuillage.....	26-27
Comment fonctionne le treuil.....	28
Les accessoires du treuil et les améliorations.....	29-30
Étirement initial du câble.....	31
Avant de treuiller.....	32-34
Treuillage.....	35-37
Techniques de câblage.....	38
Maintenance.....	39
En dernière analyse.....	39

**WARN INDUSTRIES** OFF-ROAD PRODUCTS

12900 S.E. Capps Road  
Clackamas, OR 97015-8903 USA

Service à la clientèle : 1-800-543-WARN  
Fax : 1-503-722-3000

[www.warn.com](http://www.warn.com)



Les directives suivantes comprennent des indications intitulées AVERTISSEMENT, ATTENTION, AVIS et REMARQUE. Chacune a un objectif bien précis : AVERTISSEMENT présente des consignes de sécurité soulignant un danger potentiel qui, s'il n'est pas évité, peut entraîner des blessures graves ou la mort. ATTENTION comprend des consignes de sécurité signalant un danger potentiel qui, s'il n'est pas évité, peut entraîner des blessures légères ou modérées. ATTENTION sert aussi à signaler une utilisation dangereuse. ATTENTION et AVERTISSEMENT identifient un danger, indiquent comment l'éviter et montrent ses conséquences possibles si on l'ignore. AVIS présente des consignes visant à éviter les dommages matériels. REMARQUE donne des renseignements additionnels qui aident à accomplir une procédure. **TRAVAILLEZ PRUDEMMENT !**

 <b>AVERTISSEMENT</b>		
		
<p><b>DANGER DE HAPPEMENT PAR DES PIÈCES MOBILES</b>                      Le non-respect des consignes peut entraîner des blessures graves ou la mort.  <b>Pour éviter de se blesser les mains et les doigts:</b></p> <ul style="list-style-type: none"> <li>• Toujours garder les mains éloignées du câble, de la boucle du crochet, du crochet et de l'ouverture du guide-câble durant l'installation et l'utilisation du treuil et l'enroulement ou le déroulement du câble.</li> <li>• Toujours faire très attention en manipulant le crochet et le câble pendant les manœuvres de déroulement.</li> <li>• Toujours utiliser le cordon du crochet fourni pour enrouler ou dérouler le câble, durant l'installation ou l'utilisation.</li> <li>• Toujours garder l'œil sur le véhicule durant les opérations de treuillage.</li> <li>• Toujours porter des gants de cuir épais durant la manipulation du câble.</li> </ul>		

 <b>AVERTISSEMENT</b>	
	
<p><b>RISQUES ASSOCIÉS AUX PRODUITS CHIMIQUES ET RISQUE D'INCENDIE</b>                      Le non-respect des consignes peut entraîner des blessures graves ou la mort.</p> <p>Toujours retirer les bijoux et porter des lunettes de sécurité.</p> <ul style="list-style-type: none"> <li>• Ne jamais se pencher au-dessus de la batterie en procédant aux connexions.</li> <li>• Avant de percer, toujours s'assurer que la zone ne contient pas de conduites de carburant, de réservoir de carburant, de conduites de frein, de câblage électrique, etc.</li> <li>• Ne jamais faire passer des câbles électriques :                             <ul style="list-style-type: none"> <li>- Sur des bords tranchants.</li> <li>- Par des pièces mobiles ou à proximité.</li> <li>- À proximité de pièces pouvant devenir chaudes.</li> </ul> </li> <li>• Toujours isoler et protéger tous les fils et bornes électriques exposés.</li> <li>• Toujours installer les capuchons de borne de la manière indiquée dans les instructions d'installation.</li> </ul>	

 <b>AVERTISSEMENT</b>	
	
<p><b>DANGER DE CHUTE OU D'ÉCRASEMENT</b>                      Le non-respect des consignes peut entraîner des blessures graves ou la mort.</p> <ul style="list-style-type: none"> <li>• Ne jamais utiliser le treuil pour soulever ou transporter des personnes.</li> <li>• Ne jamais utiliser le treuil comme palan ou pour suspendre une charge.</li> <li>• Ne jamais utiliser le treuil avec moins de 5 spires de câble enroulées autour du tambour, car le câble pourrait se dérouler du tambour, étant donné que l'ancrage du câble n'est pas conçu pour retenir une charge.</li> </ul>	



## ATTENTION

### DANGER DE HAPPEMENT PAR DES PIÈCES MOBILES

Le non-respect des instructions peut entraîner des blessures mineures ou modérées.

- Toujours se familiariser avec le treuil. Prendre le temps de bien lire le manuel d'installation et le manuel de base des techniques de treuillage afin de comprendre l'appareil et son fonctionnement.
- Les personnes âgées de moins de 16 ans ne doivent jamais faire fonctionner cet appareil.
- Ne jamais faire fonctionner l'appareil sous l'effet de drogues, de l'alcool ou de médicaments.
- Ne jamais excéder la capacité nominale du treuil ou du câble d'acier indiquée sur la fiche technique du produit. Un câblage double avec poulie ouvrante permet de réduire la charge subie par le treuil.
- Ne jamais se servir du treuil ou du câble pour faire du remorquage.
- Toujours choisir une surface de montage suffisamment résistante pour supporter la capacité de traction maximale du treuil.
- Toujours utiliser du matériel de montage, des composants et des accessoires homologués par le fabricant.
- Toujours utiliser un matériel de montage de catégorie 55 (catégorie 8,8 métrique) ou supérieure.
- Ne jamais souder les boulons de montage.
- Toujours faire attention quand on utilise des boulons plus longs que ceux fournis par le fabricant. Des boulons trop longs peuvent endommager la base ou empêcher le treuil d'être monté de manière sûre.
- Toujours monter le treuil et fixer le crochet à la boucle d'extrémité du câble avant de raccorder le câblage électrique.
- Toujours positionner le guide-câble avec l'étiquette d'AVERTISSEMENT sur le dessus.
- Toujours enrouler le câble sur le tambour dans le sens spécifié par l'étiquette d'avertissement apposée sur le treuil ou la documentation du treuil. Cela est nécessaire pour que le frein automatique (le cas échéant) fonctionne correctement.
- Toujours étirer le câble au préalable et l'enrouler sous charge avant de l'utiliser. Un câble enroulé de manière serrée réduit le risque qu'il coince et soit endommagé.



## ATTENTION

### DANGER DE HAPPEMENT PAR DES PIÈCES MOBILES

Le non-respect des instructions peut entraîner des blessures mineures ou modérées.

- Toujours inspecter le câble, le crochet et les élingues avant de faire fonctionner le treuil. Tout câble effiloché, tordu ou endommagé doit être remplacé immédiatement. Tous les composants endommagés doivent être remplacés avant d'utiliser le produit. Protéger toutes les pièces contre le risque de dommages.
- Ne jamais laisser la télécommande branchée sur le treuil durant la mise en roue libre, le câblage ou quand le treuil n'est pas utilisé.
- Ne jamais accrocher le câble à lui-même. Cela l'endommagerait.
- Toujours utiliser une chaîne ou un câble à nœud coulant, ou une protection de tronc d'arbre sur le point d'ancrage.
- Toujours s'assurer que tous les obstacles potentiels sont écartés.
- Toujours prendre le temps d'utiliser les techniques de câblage appropriées avant de faire fonctionner le treuil.
- Toujours s'assurer que le point d'ancrage choisi peut supporter la charge et que la sangle ou la chaîne ne glisse pas.
- Ne jamais essayer d'embrayer ou de débrayer si le treuil est sous charge, si le câble est en tension ou si le tambour est en train de tourner.
- Toujours choisir un point d'ancrage aussi distant que possible. Cela assure au treuil une puissance de traction maximum.
- Ne jamais toucher le câble ou le crochet lorsque le câble est tendu ou sous charge.
- Ne jamais toucher le câble ou le crochet lorsqu'une autre personne manipule l'interrupteur de commande ou durant le fonctionnement du treuil.
- Toujours se tenir à l'écart du câble et de la charge et ne jamais laisser personne s'approcher durant l'utilisation.
- Toujours être conscient de la stabilité du véhicule et de la charge durant le treuillage. Veiller à ce que personne ne s'approche. Alerter toutes les personnes alentour en cas d'instabilité.
- Ne jamais se servir du treuil pour maintenir une charge.



## ATTENTION

### DANGER DE HAPPEMENT PAR DES PIÈCES MOBILES

Le non-respect des instructions peut entraîner des blessures mineures ou modérées.

- Toujours garder le fil de la télécommande à l'écart du tambour, du câble et du câblage. S'assurer qu'il n'y a pas de fissures, de points de pincement, de fils effilochés ou de connexions desserrées. Remplacer la télécommande en cas de dommages.
- Si l'on manie la télécommande de l'intérieur d'un véhicule, toujours faire passer la télécommande par la fenêtre pour éviter de pincer le fil.
- Ne jamais laisser la télécommande dans un endroit où elle peut être activée durant la mise en roue libre, le câblage ou quand le treuil n'est pas utilisé.
- Toujours exiger de l'opérateur et des personnes présentes d'être conscients du véhicule et de la charge.



## ATTENTION

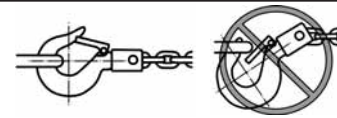

### DANGER DE HAPPEMENT PAR DES PIÈCES MOBILES

Le non-respect des instructions peut entraîner des blessures mineures ou modérées.

- Toujours utiliser un crochet avec loquet.
- Toujours s'assurer que le loquet du crochet est fermé et qu'il ne supporte aucune charge.
- Ne jamais appliquer la charge sur l'extrémité ou le loquet du crochet. Appliquer la charge uniquement au centre du crochet.
- Ne jamais utiliser un crochet dont l'ouverture de la gorge a augmenté ou dont l'extrémité est courbée ou tordue.



## ATTENTION



### RISQUE DE COUPE ET DE BRÛLURE

Le non-respect des instructions peut entraîner des blessures mineures ou modérées.

Pour éviter de se blesser les mains et les doigts:

- Toujours porter des gants de cuir résistants durant la manipulation du câble.
- Ne jamais laisser le câble glisser dans les mains.
- Toujours penser aux surfaces chaudes au niveau du moteur du treuil, du tambour ou du câble durant ou après l'utilisation du treuil.

## AVIS

### ÉVITER D'ENDOMMAGER LE TREUIL ET L'ÉQUIPEMENT

- Toujours éviter de tirer sur le côté, ce qui a pour effet d'empiler le câble sur l'une des extrémités du tambour. Cela peut endommager le câble ou le treuil.
- Toujours s'assurer d'avoir complètement embrayé ou complètement débrayé.
- Ne jamais se servir du treuil pour remorquer d'autres véhicules ou objets. Les charges de choc peuvent momentanément dépasser de loin la capacité du câble et du treuil.
- Toujours éviter de dérouler le câble sur de grandes distances. Cela pourrait surchauffer et user le moteur du treuil et le frein.
- Toujours faire attention à ne pas endommager le cadre si l'on décide d'arrimer le véhicule pour pouvoir travailler avec le treuil.
- Ne jamais "secouer" le câble sous charge. Les charges de choc peuvent momentanément dépasser de loin la capacité du câble et du treuil.
- Ne jamais se servir du treuil pour maintenir une charge pendant le transport.
- Ne jamais submerger le treuil dans l'eau.
- Toujours ranger la télécommande dans un endroit sûr, propre et sec.
- Toujours utiliser une ligne double ou choisir un point d'ancrage distant pour le câblage. Cela optimise la puissance de traction et évite de surcharger le treuil.

## DONNÉES ESSENTIELLES SUR LE TREUIL ÉLECTRIQUE

### ⚠ AVERTISSEMENT

N'installez et ne faites jamais fonctionner un treuil sans avoir lu et compris le manuel de l'utilisateur.

Vous voilà propriétaire d'un treuil Warn et vous êtes prêt à partir sur les pistes : escalader quelques éboulis, faire gicler un peu de boue, traverser un cours d'eau occasionnel. En somme, vous êtes prêt à visiter l'arrière-pays et passer un bon moment.

Si vous avez été suffisamment brillant pour sélectionner le meilleur équipement qui soit, vous êtes sans doute suffisamment brillant pour savoir que pour continuer à passer un bon moment, vous devez pleinement comprendre et maîtriser le treuil et les techniques de treuillage.

C'est exactement l'objectif de ce guide : vous fournir une compréhension

globale du treuil et vous enseigner les techniques de treuillage. Mais avant de commencer, nous devons souligner que les informations contenues dans ce guide sont de nature générale. Parce qu'il n'y a pas deux situations identiques, il serait pratiquement impossible de les examiner toutes en détail. Nous pouvons toutefois vous fournir les principes généraux et les techniques. Ce sera ensuite à vous de prendre le temps d'analyser la situation et d'appliquer la technique adéquate.

Avec un peu de bon sens, les règles exposées dans ce livre peuvent vous aider à conserver le plaisir de vos escapades dans la nature. Pensez juste à étudier chaque situation avant d'agir et ALLEZ-Y EN DOUCEUR!

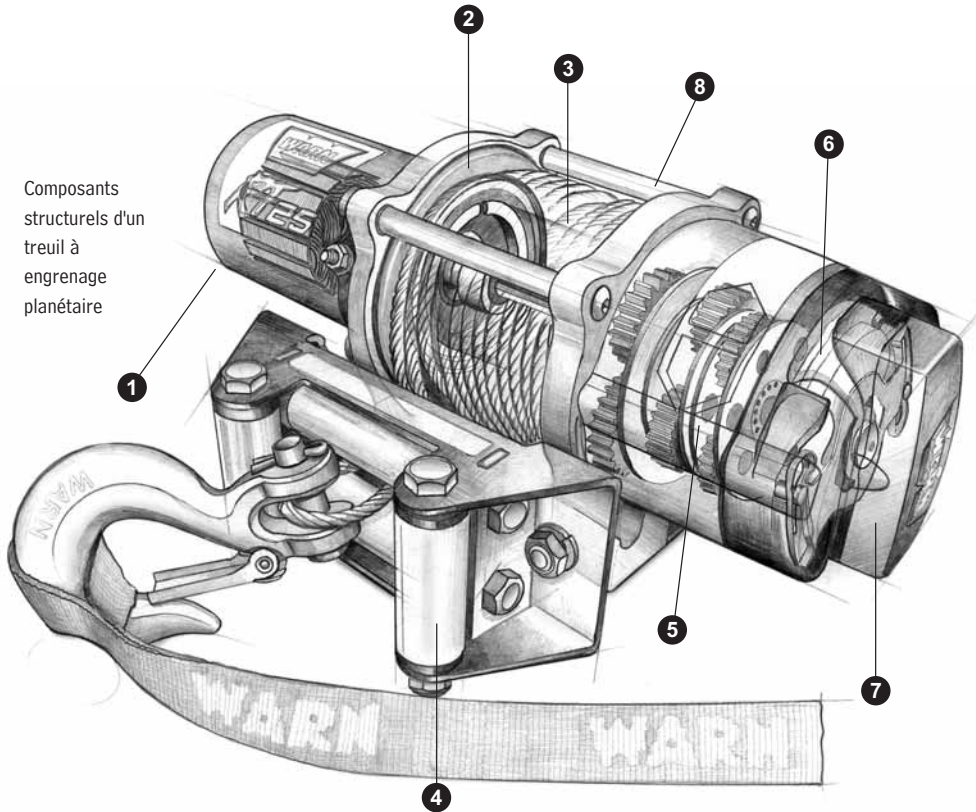

Télécommande

Télécommande sans fil de poche

Interrupteur à bascule

Pour commencer, vous devez vous familiariser avec le treuil Warn et chacun de ses composants : Entraînez-vous avec le treuil avant de l'utiliser sur la piste.

- 1 **Moteur** Le moteur du treuil est typiquement alimenté par la batterie du véhicule. Le moteur fournit la puissance au système d'engrenages qui fait tourner le tambour et enroule le câble.
- 2 **Le tambour du treuil** Le tambour du treuil est le cylindre sur lequel le câble s'enroule. Le tambour est entraîné par le moteur et le train d'engrenages. Son sens peut être changé au moyen de la télécommande.
- 3 **Câble d'acier / synthétique** Le diamètre du câble et sa longueur sont déterminés par la structure et la puissance de traction du treuil. Enroulé autour du treuil, le câble passe par le guide-câble et se termine par une boucle pour la clavette de la manille.
- 4 **Guide-câble** Quand vous utilisez le treuil à un angle, le guide-câble permet de guider le câble sur le tambour. Il minimise les dommages sur le câble lorsqu'il traverse le support du treuil ou le pare-chocs.

5 **Train d'engrenages** L'engrenage de démultiplicateur convertit la puissance du moteur en une force de traction considérable. La conception du train d'engrenages permet au treuil d'être compact et léger.

6 **Système de frein** Le frein du tambour est automatiquement actionné lorsque le moteur du treuil est à l'arrêt et qu'il y a une charge sur le câble. L'action de freinage est appliquée par le moteur ou un frein mécanique séparé, selon le type de fabrication du treuil.

7 **Embrayage** L'embrayage permet à l'opérateur de dissocier manuellement le tambour du train d'engrenages, permettant au tambour de tourner librement (en « roue libre »). Le fait d'embrayer « verrouille » de nouveau le tambour au train d'engrenages.

8 **Barres d'accouplement** Elles lient ensemble les boîtiers d'extrémité pour constituer une même unité structurelle.

Les commandes de treuil sont très variées. Elles permettent toutes à l'opérateur de démarrer, d'arrêter et de changer le sens de rotation du tambour du treuil.

### ⚠ ATTENTION

N'essayez jamais d'embrayer ou de débrayer si le treuil est sous charge, si le câble est en tension ou si le tambour est en train de tourner.

## COMMENT FONCTIONNE LE TREUIL

### Le treuil d'un point de vue mécanique

Maintenant que vous vous êtes familiarisé avec le treuil Warn et ses composants, vous pouvez commencer à étudier son fonctionnement. L'avantage principal d'un treuil électrique est qu'il peut fournir un service stable pour une utilisation intermittente et récréationnelle, même si le moteur du véhicule est en panne – en supposant bien sûr qu'il y a suffisamment de courant dans la batterie. Le treuil peut opérer avec une intensité de courant importante, et, pour cette raison, le boîtier de contrôle dispose d'un système de contrôle de haute intensité pour gérer le courant en toute sécurité.

Il est important de comprendre que plus le treuilage est long, plus cela crée de la chaleur, exactement comme une plaque chauffante. Le déroulement du câble produit également de la chaleur et draine le système électrique. Dans la mesure du possible, déroulez le câble " en roue libre ". Un treuilage prolongé sans refroidir le moteur du treuil peut endommager celui-ci. De plus, si le moteur du véhicule tourne au ralenti pendant le treuilage, la batterie peut se décharger plus rapidement qu'elle ne se charge. Faites donc bien attention pour ne pas vider la batterie au point de ne plus pouvoir redémarrer le véhicule.

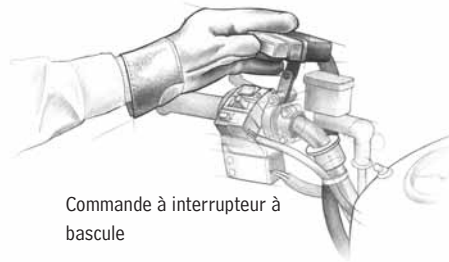

Commande à interrupteur à bascule

### Contrôle du treuil

Le treuil est contrôlé par un mécanisme à interrupteur qui permet de contrôler la rotation en avant et en arrière du tambour.

### Comment le treuil réagit aux charges

Les performances des treuils Warn sont indiquées selon la capacité de traction. La capacité de traction maximale se produit lorsque la première couche de câble est sur le tambour. Au fur et à mesure que les couches augmentent, la puissance de traction décroît. Cela fait partie des mathématiques du treuilage. Le dépassement de la capacité du treuil peut entraîner un blocage du treuil ou la rupture du câble. Réfléchissez sérieusement aux façons dont vous comptez utiliser le treuil afin d'éviter des tracas plus tard.

De plus, vous devriez également vous assurer que l'ensemble de support du treuil et le cadre du véhicule peuvent supporter la charge nominale du treuil.

### AVERTISSEMENT

Gardez toujours l'œil sur le véhicule durant les opérations de treuilage.

Ce treuil est contrôlé par une télécommande portable pour permettre à l'opérateur de se tenir à l'écart pendant le treuilage.

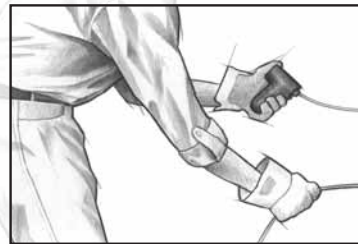

## ACCESSOIRES DE TREUILLAGE UTILES

Seul, le treuil n'est guère plus qu'un simple outil. Mais utilisé conjointement avec un certain nombre d'accessoires, votre treuil Warn devient un outil polyvalent extrêmement efficace. Dans cette section, nous allons passer en revue un certain nombre de ces accessoires. Certains d'entre eux sont indispensables pour de bonnes conditions de fonctionnement du treuil, alors que d'autres le rendent plus polyvalent et simple d'utilisation.



**Moufle mobile** Utilisée correctement, la moufle mobile multifonctions vous permet :  
(1) d'augmenter la puissance de traction du treuil et (2) de changer la direction de treuilage sans endommager le câble. L'utilisation correcte de la poulie est décrite dans la section « Avant de treuiller ».

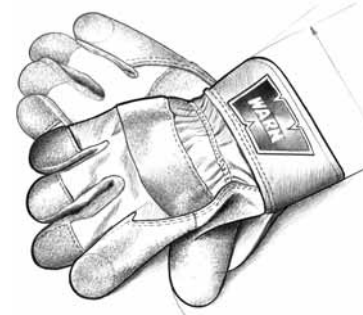

**Gants** Le câble, par usure, va présenter des « barbillons » qui peuvent déchirer la peau. Il est extrêmement important de porter des gants de protection pendant l'utilisation du treuil ou la manipulation du câble. Évitez de porter des vêtements amples ou quoi que ce soit dans d'autres parties mobiles du treuil.

**Sangle à crochet** Utilisez la sangle pour tenir le crochet tout en gardant les doigts éloignés du guide-câble pendant le rembobinage du câble. Les treuils développent une force de traction énorme et peuvent facilement arracher des doigts ou un membre malencontreusement pris dans le câble. Mettez le crochet dans la boucle et tenez la sangle entre le pouce et l'index.



**Manille d'ancrage** La manille d'ancrage est un moyen sûr pour attacher ensemble les boucles de câble, les sangles et les poulies ouvrantes. La clavette de la manille est fileté pour faciliter l'extraction.

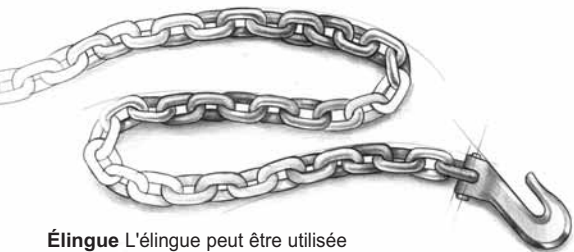

**Élingue** L'élingue peut être utilisée pour rattacher le câble à un autre véhicule ou à des objets pour former un point d'ancrage. Une élingue va toutefois endommager ou tuer les arbres.

## ÉTIREMENT INITIAL DU CÂBLE

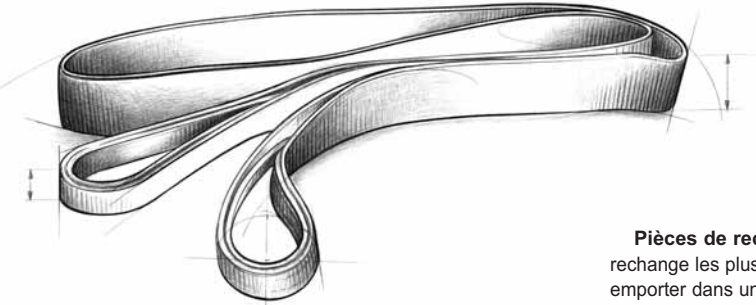

**Protection de tronc d'arbre** Une sangle de protection de tronc d'arbre est généralement faite en nylon ultra-résistant de haute qualité et offre à l'opérateur une variété de points d'ancrage pour le câble du treuil tout en protégeant le tronc des arbres.

**Pièces de rechange** Les pièces de rechange les plus importantes à emporter dans une escapade en nature sont une manille à vis de rechange, une moufle mobile et une télécommande. Pour une utilisation intense et continue du treuil, songez également à prendre un câble et un crochet de rechange.

**Boîte à outils** La boîte à outils doit comprendre des clés, des tournevis, des pinces et des outils pour changer de câble.

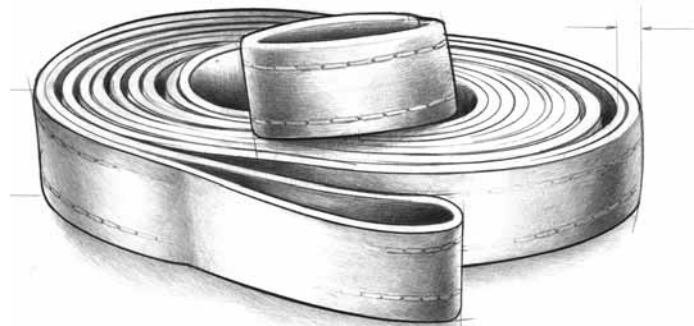

**Sangle de dépannage** N'utilisez jamais de sangles de dépannage dans une opération de treuilage. Parce qu'elles sont conçues pour s'étirer, elles emmagasinent de l'énergie et peuvent agir comme un élastique si le câblage lâche. Utilisez les sangles de dépannage pour « extraire » un véhicule bloqué.

**Pelles et outils manuels** Vous aurez souvent besoin d'aide supplémentaire pendant les activités de treuilage. Vous seriez avisé d'emporter différentes pièces d'équipement telles qu'une pelle et une hache.

**Recommandation concernant la batterie** Il est recommandé d'utiliser une batterie automobile conventionnelle pleinement chargée pour obtenir des performances optimales avec le treuil. Assurez-vous que toutes les connexions électriques sont propres et bien serrées.

La durée de vie du câble est directement liée à son utilisation et à l'entretien qu'il reçoit. Le tensionnement du câble est essentiel si l'on veut assurer une longue durée de vie au produit. Le tensionnement du câble empêchera les couches extérieures du câble de pincer et déformer les couches intérieures. Lors de sa première utilisation, un câble neuf doit être enroulé autour de son tambour sous une charge de **227 kg** ou plus. Suivre les instructions ci-dessous pour étirer correctement le câble sur le tambour du treuil.

**1) Choisir un endroit PLAT** suffisamment grand pour pouvoir dérouler toute la longueur du câble.

**2) Mettre le levier d'embrayage** du treuil en position de déroulement en roue libre. Saisir le cordon du crochet et dérouler le câble en laissant 5 spires de câble enroulées autour du tambour. Une fois le câble déroulé, mettre le levier d'embrayage du treuil en position d'embrayage.

**3) Attacher le crochet** du câble à un point d'ancrage adéquat et éloigner le véhicule du point d'ancrage en marche arrière jusqu'à ce que le câble soit presque tendu. Avant de quitter le véhicule, serrer le frein à main, mettre le véhicule en prise ou en stationnement et couper le contact.

**4) Enrouler le câble** sur le tambour du treuil jusqu'à éliminer complètement le mou du câble. Porter des gants et maintenir la tension sur le câble en tirant d'une main; pousser avec précaution le câble vers le côté du tambour auquel le câble est attaché de sorte qu'il n'y ait pas d'espace entre chaque spire sur le tambour. S'assurer que le câble s'enroule par le bas du tambour et non par le haut, sinon le frein d'arrêt d'automatique de la charge ne fonctionnera pas correctement. (Si le câble s'enroule sur le haut, cela signifie qu'on a actionné le treuil en mode de déroulement et non d'enroulement).

**5) Les étapes suivantes** doivent être effectuées par deux personnes pour plus de sécurité. Si l'on essaie de tendre le câble tout seul, s'assurer de toujours serrer le frein à main, mettre la transmission en

prise et couper le contact chaque fois que l'on quitte le véhicule pour inspecter le câble du treuil. Ne jamais quitter le véhicule lorsque le câble est sous charge.

**6) Prendre soin d'enrouler** uniformément chaque couche pour éviter d'endommager le câble.

**7) Demander à l'assistant** de se tenir à côté du véhicule, loin du câble du treuil. Démarrer le véhicule et le mettre au point mort. Relâcher le frein à main tout en appuyant légèrement sur la pédale de frein. Appuyer sur la touche « Power In » de l'interrupteur. L'assistant doit signaler si le câble s'enroule correctement en observant son déplacement sur le guide-câble pendant l'enroulement. Arrêter le treuilage après environ 2 m. Relâcher lentement la pédale de frein puis serrer le frein à main. Ceci permet de s'assurer qu'il n'y a aucune charge sur le câble du treuil. Mettre ensuite la transmission en prise et couper le contact. Quitter le véhicule et inspecter le câble du treuil pour s'assurer qu'il s'enroule uniformément sur le tambour du treuil et qu'il ne s'enfoncé pas dans la couche inférieure. Si le câble s'enfoncé, dérouler le câble et répéter cette étape à partir du début en mettant plus de pression sur la pédale de frein.

**8) Une fois qu'on s'est assuré** que le câble s'enroule correctement sur le tambour, répéter l'étape 6 jusqu'à ce que le véhicule soit à moins de 1 m du point d'ancrage du treuil. Une fois à cette distance, relâcher lentement la pédale de frein puis serrer le frein à main. Ceci permet de s'assurer qu'il n'y a aucune charge sur le câble du treuil. Mettre ensuite la transmission en prise et couper le contact. Quitter le véhicule. Décrocher le câble du point d'ancrage. Tout en retenant le cordon du crochet fourni, maintenir la tension sur le câble et enrouler lentement le treuil par de petites pressions sur l'interrupteur de commande jusqu'à ce que le crochet atteigne le guide-câble. **NE PAS ENROULER LE CROCHET DANS LE GUIDE-CÂBLE.** Cela pourrait endommager le guide-câble.

### ATTENTION

N'attachez jamais une sangle de dépannage au crochet du treuil pour augmenter la longueur d'un treuilage. N'essayez jamais de remorquer un véhicule ou un objet avec la sangle de dépannage attachée directement au crochet du treuil. N'utilisez jamais des sangles élastiques. Celles-ci développent une force énorme en tension et sont potentiellement dangereuses.

### AVERTISSEMENT

Ne jamais utiliser le treuil avec moins de 5 spires de câble enroulées autour du tambour, car le câble pourrait se dérouler du tambour, étant donné que l'ancrage du câble n'est pas conçu pour retenir une charge.



## AVANT DE TREUILLER

### ⚠ AVERTISSEMENT

N'utilisez jamais le treuil comme palan.

### ⚠ AVERTISSEMENT

Utilisez toujours le cordon du crochet fourni pour enrouler ou dérouler le câble.

### ⚠ ATTENTION

N'essayez jamais de débrayer pendant que le câble est en tension. N'embrayez jamais pendant que le tambour est en mouvement. Assurez-vous toujours d'avoir complètement embrayé ou complètement débrayé.

### ⚠ AVERTISSEMENT

Gardez toujours les mains et les vêtements éloignés du câble, du crochet et de l'ouverture du guide-câble pendant le fonctionnement du treuil et l'enroulement ou le déroulement du câble.

Entraînez-vous à utiliser le treuil avant d'être coincé quelque part. Une situation réelle n'est pas le moment approprié pour apprendre à utiliser le treuil.

Que vous soyez en train de dépanner un autre véhicule ou en train d'arracher une souche du sol, la connaissance des techniques de treuillage vous permettra de maintenir un bon niveau de sécurité pour vous-même et ceux qui vous entourent. Et peut-être que la partie la plus importante de la procédure de treuillage est ce qui est fait avant de treuiller.

Nous allons couvrir dans cette section les fondements d'un treuillage efficace. Toutefois, c'est à vous d'analyser la situation et de prendre les décisions nécessaires pour l'utilisation correcte du treuil. Appliquez ce que vous savez du treuil en théorie et en pratique et adaptez les techniques à la situation dans laquelle vous vous trouvez. Quelques points clé à se rappeler quand vous utilisez le treuil Warn :

1. **Prenez toujours le temps nécessaire pour évaluer la situation dans laquelle vous vous trouvez et préparez le treuillage avec soin.**
2. **Prenez toujours votre temps quand vous utilisez un treuil.**
3. **Utilisez un équipement adapté à la situation.**
4. **Portez toujours des gants en cuir et ne laissez pas le câble glisser dans les mains.**
5. **Personne d'autre que vous ne doit manier le câble et faire fonctionner la télécommande.**
6. **Pensez toujours en termes de sécurité.**
7. **Entraînez-vous. Faites et refaites les étapes.**



### Câbler pour le treuillage

Les étapes suivantes décrivent comment dépanner le véhicule avec un treuillage sur câblage simple. Les techniques de câblage double ou multiple suivent les mêmes étapes de base mais utilisent une moufle mobile pour assister la procédure.

#### Étape 1 : METTEZ DES GANTS.

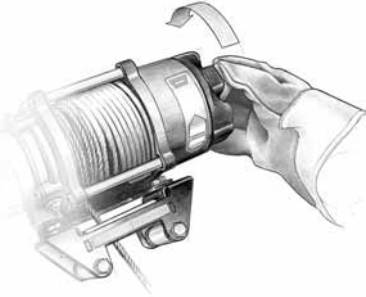

**Étape 2 : DÉBRAYEZ.** Pour permettre au tambour de tourner en roue libre, mettez l'embrayage du treuil en position « Débrayage ». Le déroulement en roue libre économise la batterie.

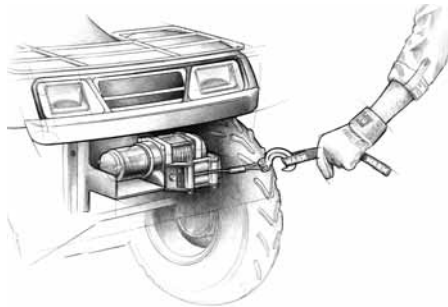

**Étape 3 : LIBÉREZ LE CROCHET DU TREUIL ET ATTACHEZ LE CORDON DU CROCHET.** Libérez le crochet du treuil de son point d'ancrage. Attachez le cordon du crochet au crochet (s'il ne l'est pas).



**Étape 4 : TIREZ LE CÂBLE JUSQU'AU POINT D'ANCRAGE.** Tirez suffisamment de câble pour atteindre le point d'ancrage. Assurez-vous de conserver une certaine tension dans le câble. Il peut se tordre ou se doubler s'il n'est pas tendu, ce qui peut l'endommager. Pour éviter de desserrer l'extrémité, maintenez le crochet dans la sangle à crochet pendant que vous travaillez.



**Étape 5 : FIXATION SUR LE POINT D'ANCRAGE.** Lorsque vous avez déterminé le point d'ancrage, fixez la sangle de protection de tronc d'arbre ou l'élingue autour de l'objet choisi.

### Comment choisir un point d'ancrage :

Choisissez un point d'ancrage aussi éloigné que possible, afin de maximiser la puissance de traction du treuil. Un point d'ancrage stable est essentiel pour toutes les opérations de treuillage. L'ancrage doit être suffisamment solide pour tenir pendant le treuillage. Les points d'ancrages naturels comprennent les arbres, les souches et les rochers. Accrochez le câble aussi bas que possible.

Si aucun point d'ancrage n'est disponible lorsque vous dépannez un autre véhicule, votre véhicule devient le point d'ancrage. Dans ce cas, assurez-vous de mettre la transmission au point mort, mettez le frein à main et calez les roues pour empêcher votre véhicule de bouger.

Idéalement, choisissez un point d'ancrage qui vous permettra de tirer droit dans la direction de déplacement du véhicule. Cela permet au câble de s'enrouler de façon serrée et uniforme sur le tambour du treuil.

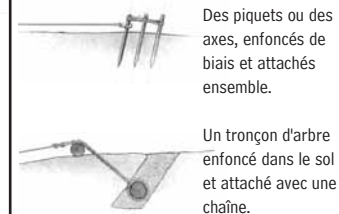

### ⚠ AVERTISSEMENT

Ne jamais utiliser le treuil avec moins de 5 spires de câble enroulées autour du tambour, car le câble pourrait se dérouler du tambour, étant donné que l'ancrage du câble n'est pas conçu pour retenir une charge.

### ⚠ ATTENTION

Ne laissez jamais la télécommande branchée sur le treuil en mode de déroulement en roue libre, de câblage ou de repos.

### ⚠ ATTENTION

Ne jamais accrocher le câble à lui-même. Cela l'endommagerait.



**Étape 6 : ATTACHEZ LA MANILLE D'ANCRAGE ET LE CORDON DU CROCHET.** Fixez la manille aux deux bouts du cordon ou de l'élingue et à travers la boucle du crochet, en faisant attention à ne pas trop serrer (serrez puis relâchez d'un demi-tour).

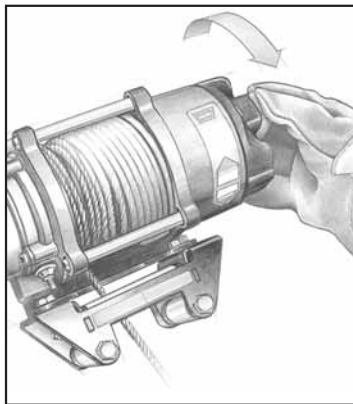

**Étape 7 : BLOQUEZ L'EMBRAYAGE.** Bloquez le tambour du treuil en faisant pivoter le levier de l'embrayage sur le treuil en position « Embrayage ».

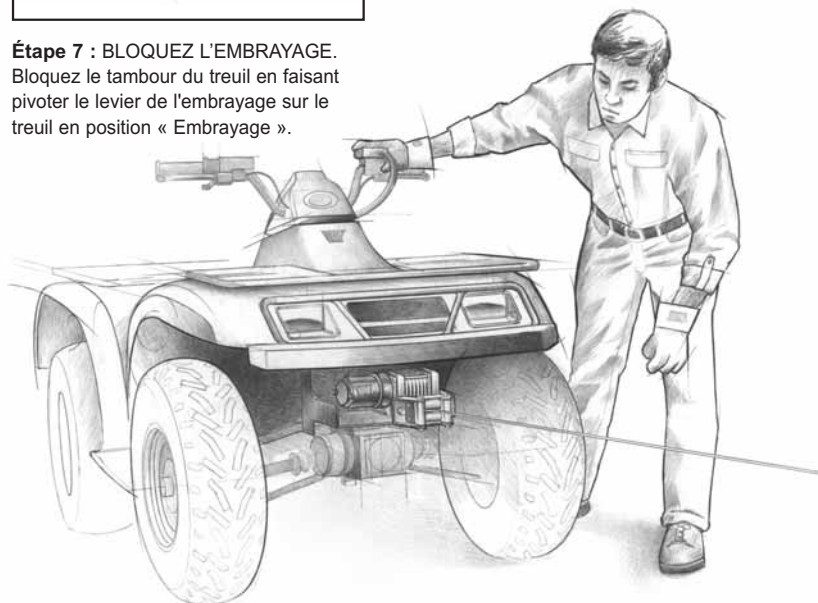

**Étape 8 : CONNECTEZ LA TÉLÉCOMMANDE** (si vous en avez une). Faites attention à ne pas laisser le cordon de la télécommande pendre devant le treuil. Déconnectez toujours la télécommande quand elle n'est pas utilisée.

**Étape 9 : METTEZ LE CÂBLE EN TENSION.** En utilisant la télécommande, rembobinez lentement le câble jusqu'à ce qu'il n'y ait plus de mou. Lorsque le câble est en tension, restez bien à l'écart et ne passez jamais par-dessus.

**Étape 10 : VÉRIFIEZ LE POINT D'ANCRAGE.** Avant de poursuivre la procédure de treuillage, assurez-vous que toutes les connexions sont bien faites et exemptes de débris.

## TREUILLAGE

Comme vous l'avez certainement déjà remarqué, il y a de nombreuses choses à faire et à prendre en compte avant de commencer le treuillage. Soyez attentif à ce que vous faites afin d'éviter tout accident.

L'utilisation correcte du treuil est si importante que vous devriez vous entraîner à pratiquer ces techniques avant d'avoir à faire face aux distractions et au stress d'une véritable situation de treuillage.

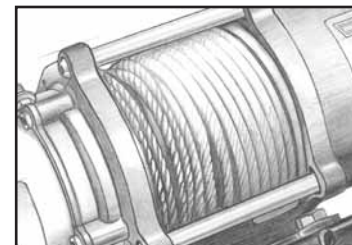

**Étape 11 : VÉRIFIEZ LE CÂBLE.** Le câble doit être proprement enroulé autour du tambour. Le câble peut être abîmé s'il n'est pas enroulé correctement.

**Étape 12 :** Si vous le jugez nécessaire, PLACEZ QUELQUE CHOSE SUR LE CÂBLE, à mi-chemin entre le treuil et le point d'ancrage, pour absorber l'énergie si le câble venait à se rompre. Vous pouvez utiliser à cette fin des branches d'arbre, des vestes lourdes, une chaîne, un sac à dos et autres objets similaires.

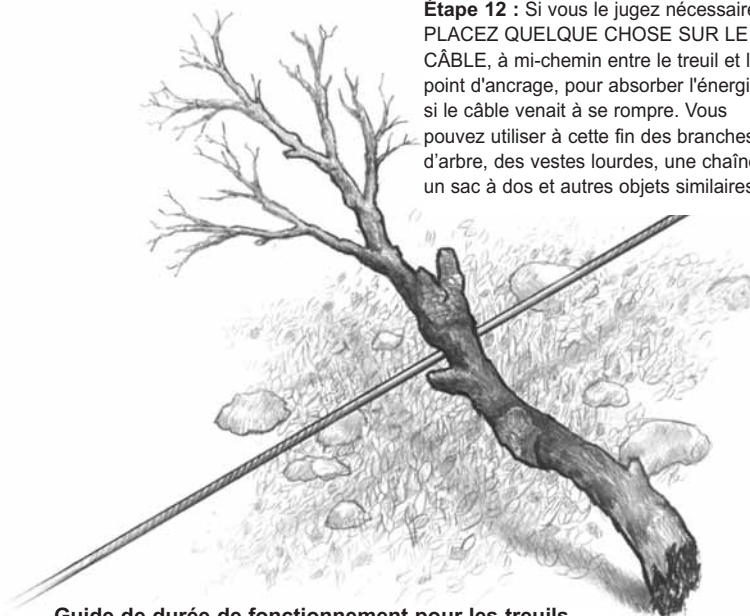

### AVIS

Évitez de surchauffer le moteur du treuil. Pour un treuillage de longue durée, arrêtez le moteur à intervalles raisonnables pour lui permettre de refroidir.

Voir le tableau du guide de durée de fonctionnement.

**Guide de durée de fonctionnement pour les treuils WARN de quads/véhicules utilitaires**

Charge (lbs)	Durée de fonctionnement	Distance (pi)	Durée de refroidissement (min)
0	2.5 min	50	12
500	2.0 min	32	10
1000	1.0 min	14	10
1500	25 sec	5	10
2000	15 sec	2	10
2500	10 sec	1	10

Le cycle de service varie pour chaque treuil. Voir la fiche technique fournie avec le treuil.

Établissez des « zones interdites » :

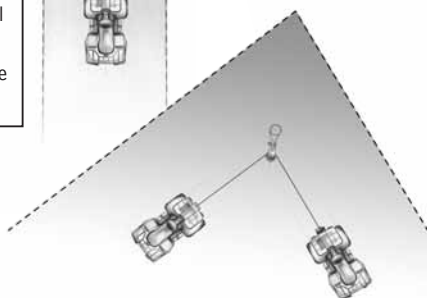
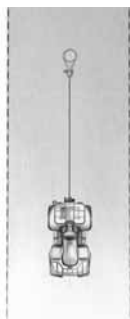

#### AVIS

N'utilisez jamais le câble du treuil pour remorquer un autre véhicule ou objet.

#### AVIS

Évitez toujours de tirer continuellement sur le côté, ce qui a pour effet d'empiler le câble sur l'une des extrémités du tambour et pourrait endommager le câble ainsi que le treuil.

**Étape 13 : FAITES CONNAÎTRE VOS INTENTIONS.** Assurez-vous que toutes les personnes présentes à proximité du treuil sont complètement conscientes de vos intentions avant de commencer à treuiller.

Indiquez exactement les emplacements où les spectateurs ne doivent pas se placer—jamais en aval ou en amont du véhicule, ni à proximité du câble ou de la moufle mobile. Votre situation peut présenter d'autres « zones interdites ».

**Étape 14 : COMMENCEZ LE TREUILLAGE.** Le moteur du véhicule du treuil étant en marche et le câble déjà légèrement tendu, commencez à treuiller lentement et régulièrement. Assurez-vous que le câble s'enroule régulièrement et fermement autour du tambour. Pour faciliter la manœuvre, le véhicule tracté peut être conduit doucement tout en étant tiré par le treuil.

Le véhicule peut être dirigé mais pas conduit durant le treuillage. Le fait de conduire le véhicule contribue à détendre le câble et à l'entremêler.

#### Ce qu'il faut surveiller sous charge

Le câble doit toujours être enroulé sur le tambour sur le côté le plus proche de la plaque de montage tel qu'indiqué par l'étiquette d'avertissement apposée à l'extrémité du moteur du treuil.

Lorsque vous rembobinez, assurez-vous que le câble d'acier s'enroule sur le tambour de manière uniforme et serrée. Cela empêche les spires extérieures de s'enfoncer dans les spires intérieures, ce qui peut coincer et endommager le câble.

Effectuez la traction en mettant la transmission du véhicule au point mort et en enlevant le frein à main. Soyez patient et laissez le treuil faire tout le travail. Cela empêche le véhicule de reculer et d'exercer un choc sur le câble, ce qui peut endommager le treuil et le câble.

Lorsque vous enroulez le câble en tirant de côté, celui-ci s'empile principalement sur l'une des extrémités du tambour. Un tel empilement peut éventuellement endommager le treuil sérieusement. Pour éviter cela, dirigez le câble le plus droit possible durant la traction et arrêtez le treuil si le câble se rapproche des barres d'accouplement ou de la plaque de montage. Pour corriger un enroulement inégal, déroulez la section de câble en cause et redirigez-la vers l'autre extrémité du tambour, ce qui libérera de la place pour poursuivre le travail avec le treuil.

**Étape 15 : POUR LA RÉCUPÉRATION DU VÉHICULE,** continuez à tirer jusqu'à ce que le véhicule soit sur un plan stable. Lorsque vous êtes à même de conduire le véhicule, l'opération de treuillage est terminée.

**Étape 16 : METTEZ LE VÉHICULE EN SÛRETÉ.** Une fois le véhicule récupéré, serrez le frein et mettez le levier de vitesses sur « stationnement ». Relâchez la tension du câble.



#### Comment rembobiner à vide

Arrangez le câble à enrouler de manière à ce qu'il ne s'entortille ni ne s'emmêle pendant le rembobinage. Assurez-vous que le câble qui est déjà sur le tambour est enroulé de manière uniforme et serrée. Serrez et arrangez la couche de câble si nécessaire. Gardez une

légère tension dans le câble et rembobinez-le sur le tambour du treuil en couches uniformes en procédant couche par couche. À la fin de chaque couche, cessez de rembobiner et assurez-vous que la couche est bien uniforme et serrée.

Refaites la même chose jusqu'à ce que le crochet du treuil soit à au moins 1,2 m (4 pi) du treuil. Prenez le crochet entre le pouce et l'index et attachez le cordon du crochet. Tenez le cordon du crochet entre le pouce et l'index pour maintenir la tension sur le câble. Guidez le câble vers le guide-câble tout en le rembobinant avec précaution avec de petites pressions sur l'interrupteur de commande. Rangez le crochet sur le guide-câble ou tendu sur un endroit approprié sur le côté.

Si vous ne disposez pas de cordon à crochet, utilisez une longueur de corde ou quelque chose de similaire. Pour éviter tout accident grave, éloignez TOUJOURS les doigts de la zone du crochet lorsque vous rembobinez.

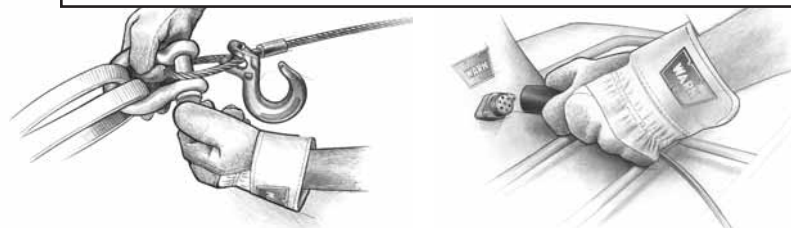

**Étape 17 : DÉCONNECTEZ LE CÂBLE.** Débranchez le câble du point d'ancrage.

**Étape 18 : REMBOBINEZ LE CÂBLE.** La personne qui s'occupe du câble doit guider le câble en marchant et non pas en le laissant glisser dans la main, et contrôler le treuil en permanence.

**Étape 19 : DÉCONNECTEZ LA TÉLÉCOMMANDE.** Déconnectez le cordon de la télécommande et rangez-le dans un lieu propre et sec. Les opérations de treuillage sont à présent terminées. Mettez le capuchon sur la douille.

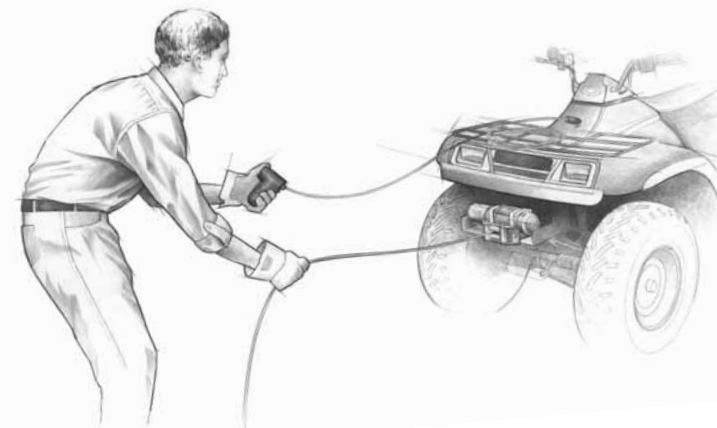

#### AVERTISSEMENT

Gardez toujours les mains et les vêtements éloignés du câble, du crochet et de l'ouverture du guide-câble pendant le fonctionnement du treuil et l'enroulement ou le déroulement du câble.

## TECHNIQUES DE CÂBLAGE

Différentes situations de treuillage nécessitent d'autres techniques de treuillage. Celles-ci peuvent aller d'un manque de place pour obtenir une traction suffisante en utilisant un câblage direct à la simple augmentation de la puissance de traction ou au maintien d'un treuillage en ligne droite. Vous devrez évaluer la technique la mieux adaptée à la situation. Pensez toujours en termes de « sécurité ».



### Comment changer la direction du treuillage

Toutes les opérations de treuillage doivent se faire en ligne droite, du treuil à l'objet qui est halé. Cela minimise l'accumulation de câble sur un côté du tambour, ce qui réduit l'efficacité du treuillage tout en endommageant le câble. Une moufle mobile, fixée à un point situé directement en face du véhicule, vous permettra de changer la direction de treuillage tout en conservant un angle de 90° avec le câble, lui permettant ainsi de s'enrouler correctement sur le tambour.

### Augmentation de la puissance et de la durée de treuillage

Dans certains cas, vous aurez besoin de plus de puissance de traction. L'utilisation de poulies ouvertes augmente l'avantage mécanique, et, par là même, la puissance de traction :

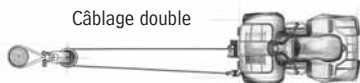

### Câblage double

Comme la puissance de traction décroît en fonction des couches de câble sur le tambour du treuil, vous pouvez utiliser une poulie ouverte pour dédoubler le câblage et réduire la quantité de câble sur le tambour. Ceci réduit le nombre de couches de câble sur le tambour et augmente la puissance de traction.

Commencez par extraire suffisamment de câble pour libérer le crochet du treuil. Attachez le crochet au châssis du véhicule et faites passer le câble par la poulie. Ne fixez pas le crochet au kit de montage.

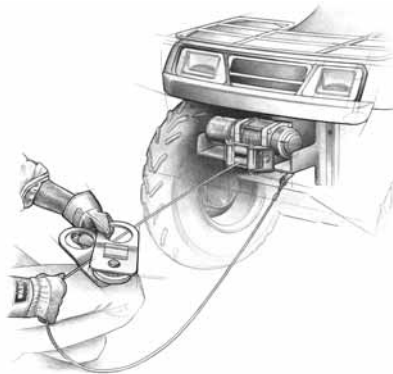

Débrayez et, tout en utilisant la poulie ouverte, tirez suffisamment de câble pour atteindre le point d'ancrage.

Fixez le câble sur le point d'ancrage avec une sangle de protection ou une élingue. Attachez la manille d'ancrage. Fixez la manille aux deux bouts de la sangle/élingue, en faisant attention à ne pas trop serrer (serrez puis relâchez d'un demi-tour).

## MAINTENANCE

- Inspectez le câble avant et après chaque utilisation du treuil. S'il y a un vrillage dans le câble ou que celui-ci est effiloché, il doit être remplacé immédiatement. Examinez également le crochet du treuil et son axe pour détecter tout signe d'usure ou de dommage. Remplacez-le si nécessaire.
- Si votre treuil est équipé d'un câble synthétique, lisez et veillez à bien comprendre le Guide des câbles synthétiques. Inspectez minutieusement le câble après chaque utilisation.
- Inspectez, le cas échéant, la télécommande au cas où elle serait endommagée. Assurez-vous de bien couvrir la prise de télécommande pour éviter que la poussière et la saleté ne pénètrent dans les connexions. Rangez la télécommande dans un endroit sûr, propre et sec.
- Aucune lubrification n'est nécessaire pendant la durée de service du treuil.

Remplacez-le si :

(1) l'épaisseur du câble est réduite sur sa longueur de 25 % ou plus par abrasion, (2) deux torons adjacents ou plus sont coupés, (3) vous trouvez des zones plates ou des bosses et vous ne parvenez pas à les éliminer en faisant fléchir le câble, ou (4) vous trouvez un nombre excessif de fibres fusionnées ou fondues. Dans ce cas, la zone affectée est raide et le câble a un aspect glacé.

- Gardez le treuil, le câble et la télécommande exempts de contaminants. Utilisez un chiffon propre ou une serviette pour enlever les saletés et débris éventuels. Si nécessaire, déroulez complètement le câble (en laissant un minimum de 5 spires sur le tambour), essuyez-le et rembobinez-le correctement avant de le ranger. Appliquez une huile légère sur le câble et le crochet du treuil pour empêcher la rouille et la corrosion.
- Le fonctionnement du treuil pendant une longue période peut mettre la batterie du véhicule à l'épreuve. Assurez-vous de bien vérifier la batterie et ses câbles en suivant les instructions du constructeur. Vérifiez également l'interrupteur de commande et toutes les connexions électriques pour vous assurer qu'ils sont propres et bien serrés.

## FONCTIONNEMENT PAR MOINS DE ZÉRO

Le déroulement du câble en roue libre à partir du tambour du treuil peut être difficile lorsque les températures sont au-dessous de zéro. Mettez l'embrayage en position de roue libre et déroulez le câble sur 2 à 3 mètres pour réchauffer le treuil.

## RANGEMENT

Quand le treuil n'est pas utilisé, laissez l'embrayage du treuil en prise. Ceci aide les pièces internes du treuil à résister à l'effet des intempéries et de la contamination.

## EN DERNIÈRE ANALYSE

Le manuel de base pour les techniques de treuillage ne peut pas couvrir toutes les situations possibles où vous pourriez avoir à utiliser un treuil. En dernière analyse, les décisions que vous prendrez détermineront le résultat final. Assurez-vous donc de bien réfléchir à chaque situation et à chaque étape à effectuer. Gardez toujours à l'esprit votre propre sécurité et celle de ceux qui vous entourent. Faites attention et vous vous amuserez.

### ATTENTION

Le fait de relever et d'abaisser la lame peut endommager le câble. Contrôlez soigneusement si le câble est usé, s'il est tordu par endroits et s'il comporte des torons brisés. Remplacez le câble s'il est endommagé.

### AVERTISSEMENT

Ne jamais utiliser le treuil avec moins de 5 spires de câble enroulées autour du tambour, car le câble pourrait se dérouler du tambour, étant donné que l'ancrage du câble n'est pas conçu pour retenir une charge.



# Guía básica de técnicas para el uso del cabrestante

En cada situación donde se utiliza un cabrestante existe el potencial de ocasionar daños personales. Para reducir al mínimo este peligro es importante leer esta guía atentamente y familiarizarse con el funcionamiento del cabrestante antes de tener que usarlo; también debe poner atención continuamente en su protección. En esta guía se establecen muchas de las reglas de seguridad para el uso del cabrestante. No obstante, debido a que cada situación en la que se utiliza el cabrestante es diferente, es muy importante su buen juicio y un enfoque constante en la seguridad.

## ÍNDICE:

Precauciones generales de seguridad .....	43-45
Lo fundamental del cabrestante .....	46-47
Cómo funciona el cabrestante .....	48
Accesorios y mejoras del cabrestante .....	49-50
Tensión del cable .....	51
Antes de usar el cabrestante .....	52-54
Tracción .....	55-57
Técnicas de maniobrado .....	58
Mantenimiento .....	59
El análisis final .....	59

## PRODUCTOS OFF-ROAD DE **WARN INDUSTRIES**





12900 S.E. Capps Road  
Clackamas, OR 97015-8903 (EE.UU.)



Servicio al cliente: 1-800-543-WARN  
Fax: 1-503-722-3000

[www.warn.com](http://www.warn.com)



Al leer estas instrucciones, verá ADVERTENCIAS, PRECAUCIONES, AVISOS y NOTAS. Cada mensaje tiene un propósito específico. Las ADVERTENCIAS son mensajes de seguridad que indican que está ante una situación potencialmente peligrosa que, si no se evita, puede acarrear lesiones graves o la muerte. Las PRECAUCIONES son mensajes de seguridad que indican una situación de posible peligro que, si no se evita, puede resultar en lesiones menores o de poca gravedad. Las PRECAUCIONES pueden también alertar contra prácticas no seguras. Las PRECAUCIONES y ADVERTENCIAS identifican el peligro, indican cómo evitarlo y advierten de las posibles consecuencias si no se evita tal peligro. Los AVISOS son mensajes para evitar daños a la propiedad. Las NOTAS son información adicional que le ayudarán a llevar a cabo un procedimiento. **¡POR FAVOR, TRABAJE SIEMPRE DE FORMA SEGURA!**

 <b>ADVERTENCIA</b>		
		
<p><b>PELIGRO DE ENREDO EN LAS PIEZAS MÓVILES</b>                  De no seguirse estas instrucciones podrían producirse lesiones graves o la muerte.                  Para evitar daños en las manos.</p> <ul style="list-style-type: none"> <li>• Mantenga siempre las manos alejadas del cable, del bucle del gancho, del gancho y de la abertura de la guía durante la instalación, la operación, y en el enrollado y desenrollado.</li> <li>• Tome siempre medidas extremas de precaución al manejar el gancho y el cable durante las maniobras de enrollado y desenrollado.</li> <li>• Use siempre la correa suministrada con el gancho cuando vaya a enrollar o desenrollar el cable, durante la instalación y durante la operación.</li> <li>• Mantenga siempre el vehículo a la vista durante las operaciones del cabrestante.</li> <li>• Lleve puestos siempre guantes gruesos de cuero para manipular el cable.</li> </ul>		

 <b>ADVERTENCIA</b>	
	
<p><b>PELIGRO DE INCENDIO Y DE EXPOSICIÓN A PRODUCTOS QUÍMICOS</b>                  De no seguirse estas instrucciones podrían producirse lesiones graves o la muerte.</p> <ul style="list-style-type: none"> <li>• No lleve nunca puestas joyas o collares, y lleve siempre protección ocular.</li> <li>• No se apoye nunca en la batería cuando se estén haciendo las conexiones.</li> <li>• Si se va a perforar, verifique siempre que en el área no haya tuberías o tanques de combustible, tuberías de sistema de frenado, cables eléctricos, etc.</li> <li>• No pase nunca cables eléctricos:                         <ul style="list-style-type: none"> <li>- Por bordes que puedan resultar cortantes.</li> <li>- A través o en las proximidades de piezas móviles.</li> <li>- Cerca de piezas que puedan ponerse calientes.</li> </ul> </li> <li>• Proteja y aisle siempre todo cableado y terminal eléctrico que esté expuesto.</li> <li>• Instale siempre cubiertas para los terminales tal y como se indica en las instrucciones de instalación.</li> </ul>	

 <b>ADVERTENCIA</b>	
	
<p><b>PELIGRO DE CAÍDAS O APLASTAMIENTOS</b>                  De no seguirse estas instrucciones podrían producirse lesiones graves o la muerte.</p> <ul style="list-style-type: none"> <li>• No utilice nunca el cabrestante para levantar o desplazar personas.</li> <li>• No use nunca el cabrestante como grúa o para suspender una carga.</li> <li>• No accione nunca el cabrestante si no hay al menos 5 vueltas de cable alrededor del tambor. El cable podría soltarse del tambor ya que el dispositivo de sujeción del cable al tambor no es apto para soportar una carga.</li> </ul>	

## PRECAUCIÓN

### PELIGRO DE ENREDARSE EN LAS PIEZAS MÓVILES

De no seguirse estas instrucciones, podrían producirse lesiones menores o de moderada gravedad.

- Tenga siempre presente cómo funciona el cabrestante. Tómese su tiempo para leer toda la guía de instalación y la guía básica de técnicas de uso del cabrestante para poder comprender el funcionamiento y la operación del mismo.
- El cabrestante no deberá ponerse en manos de personas menores de 16 años de edad.
- No ponga nunca en funcionamiento este cabrestante si se encuentra bajo los efectos de drogas, alcohol o medicamentos.
- No exceda nunca la capacidad del cabrestante o del cable que se indica en la hoja técnica del producto. Emplee un cable doble utilizando una polea pasteca para reducir la carga del cabrestante.
- No use nunca el cabrestante o el cable para remolcar.
- Elija siempre una ubicación de montaje que sea lo suficientemente sólida para soportar la capacidad de carga máxima del cabrestante.
- Use siempre piezas de montaje, componentes y accesorios aprobados por el fabricante.
- Utilice siempre piezas de montaje de grado 5 o superior.
- No suelde nunca los pernos de montaje.
- Tenga precaución siempre cuando use pernos más largos que los suministrados por el fabricante. Unos pernos de longitud excesiva pueden dañar la base o hacer que el montaje del cabrestante no resulte seguro.
- Monte el cabrestante y acople el gancho al bucle final del cable siempre antes de conectar el cableado eléctrico.
- Ponga siempre la guía del cable con la etiqueta de ADVERTENCIA en su parte superior.
- Enrolle y desenrolle el cable al tambor siempre en la dirección especificada en la etiqueta de advertencia del cabrestante o en la documentación. Esto es necesario para el funcionamiento correcto del freno automático (si viene equipado).
- Realice siempre un estiramiento previo del cable y vuelva a enrollarlo con carga antes de usarlo. Un cable bien enrollado reduce las posibilidades de tener "dobletes", que pueden dañar el cable.

## PRECAUCIÓN

### PELIGRO DE ENREDARSE EN LAS PIEZAS MÓVILES

De no seguirse estas instrucciones, podrían producirse lesiones menores o de moderada gravedad.

- Inspeccione siempre el cable, el gancho y las eslingas antes de poner el cabrestante en funcionamiento. Si el cable está deshilachado, retorcido o dañado, deberá reemplazarse de inmediato. Los componentes dañados deberán reemplazarse antes de la operación. Evite que las piezas resulten dañadas.
- No deje nunca el control remoto con cable conectado al cabrestante cuando se esté haciendo enrollado libre, maniobras o cuando no se esté usando el cabrestante.
- No enganche nunca el cable sobre sí mismo. Esto lo deterioraría.
- Utilice siempre una cadena o un cable de estrangulación, o un protector de tronco en el anclaje.
- Retire siempre cualquier elemento u obstáculo que pueda provocar inseguridad en la operación del cabrestante.
- Tómese siempre su tiempo para asegurar la carga con técnicas apropiadas antes de arrastrarla con el cabrestante.
- Verifique siempre que el anclaje seleccionado soportará la carga y que la correa o la cadena no se deslizará.
- Nunca embrague ni desembrague si el cabrestante está soportando una carga, si el cable está en tensión o si el tambor está en movimiento.
- Seleccione siempre un punto de anclaje lo más lejano posible. De esta forma se proporciona al cabrestante su máxima capacidad de tracción.
- No toque nunca el cable ni el gancho mientras éstos se encuentren en tensión o con carga.
- No toque nunca el cable ni el gancho si hay alguien cerca del interruptor de control, o si el cabrestante está en funcionamiento.
- Manténgase siempre alejado del cable y de la carga, y no deje que otros se acerquen cuando el cabrestante esté en funcionamiento.
- Tenga siempre presente la estabilidad del vehículo y de la carga durante el uso del cabrestante; haga que las personas presentes se mantengan alejadas. Alerta a todas las personas presentes de cualquier posible inestabilidad.
- Nunca utilice el cabrestante para amarrar una carga.

## PRECAUCIÓN

### PELIGRO DE ENREDARSE EN LAS PIEZAS MÓVILES

De no seguirse estas instrucciones, podrían producirse lesiones menores o de moderada gravedad.

- Mantenga siempre el cable del control remoto alejado del tambor, el cable y el cordaje. Inspeccione la posible existencia de grietas, pellizcos, cables deshilachados o conexiones sueltas. Reemplace el control remoto si se encuentra defectuoso.
- Cuando use el control remoto dentro de un vehículo pase siempre el control remoto a través de una ventana para evitar que se pellizque su cable con la puerta.
- No deje nunca el control remoto donde pueda activarse durante el enrollado libre, maniobrado, o cuando el cabrestante no esté en uso.
- Requiera siempre al operador y personas presentes que vigilen el vehículo y la carga.

## PRECAUCIÓN

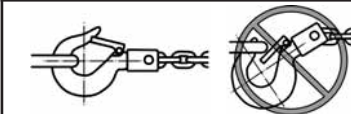

### PELIGRO DE ENREDARSE EN LAS PIEZAS MÓVILES

De no seguirse estas instrucciones, podrían producirse lesiones menores o de moderada gravedad.

- Utilice siempre un gancho con seguro.
- Verifique siempre que el seguro del gancho esté cerrado y que no soporte la carga.
- No aplique nunca una carga a la punta del gancho o al seguro. Aplique la carga únicamente al centro del gancho.
- No use nunca un gancho cuya abertura haya aumentado o cuya punta esté doblada o retorcida.

## PRECAUCIÓN



### PELIGRO DE CORTES Y QUEMADURAS

De no seguirse estas instrucciones, podrían producirse lesiones menores o de moderada gravedad.

Para evitar daños en las manos:

- Lleve puestos siempre guantes gruesos de cuero para manipular el cable.
- Nunca deje que el cable se deslice por sus manos.
- Tenga siempre en cuenta que las superficies del motor, del tambor o del cable del cabrestante pueden estar calientes durante o después del uso del mismo.

## AVISO

### EVITE DAÑOS AL EQUIPO Y AL CABRESTANTE

- Evite siempre los arrastres laterales, ya que pueden apilar el cable en un extremo del tambor. Esto puede dañar el cable o el cabrestante.
- Compruebe siempre que se ha embragado o desembragado completamente.
- No utilice nunca el cabrestante para remolcar otros vehículos u objetos. Las cargas repentinas pueden exceder momentáneamente la capacidad del cable y del cabrestante.
- Evite siempre desenrollar el cable a distancias muy largas. Esto originará un exceso de calor y desgaste en el motor y el freno del cabrestante.
- Sea precavido siempre para no dañar la estructura cuando vaya a anclar su vehículo en una operación con el cabrestante.
- No desplace nunca el cable en pequeñas sacudidas cuando esté con carga. Las cargas repentinas pueden exceder momentáneamente la capacidad del cable y del cabrestante.
- Nunca utilice el cabrestante para amarrar una carga durante su transporte.
- No sumerja nunca el cabrestante en agua.
- Guarde siempre el control remoto en un área protegida, limpia y seca.
- Emplee siempre un cable doble o elija un punto de anclaje distante cuando vaya a utilizar un cordaje. Esto maximiza la potencia de tiro y evita la sobrecarga del cabrestante.

## LO FUNDAMENTAL DEL CABRESTANTE ELÉCTRICO

### ⚠ ADVERTENCIA

No accione ni instale nunca el cabrestante sin antes leer y comprender completamente el manual del usuario.

De modo que ya tiene el cabrestante Warn y está preparado para probarlo: subir a unas cuantas rocas, salpicar un poco de barro y atravesar algún que otro arroyo. En resumen, ya está usted preparado para explorar el campo y para disfrutar.

Muy bien, si es lo suficientemente inteligente como para ir preparado con lo mejor, probablemente también lo sea para saber que, si quiere disfrutar, tiene que entender perfectamente cómo funciona el cabrestante.

Esto es precisamente lo que intenta hacer esta guía: proporcionarle un conocimiento básico del cabrestante y enseñarle lo fundamental de las técnicas

apropiadas de uso. Pero antes de comenzar debemos poner énfasis en que la información en esta guía es solamente de carácter general. Debido a que no hay dos situaciones iguales, sería casi imposible ilustrar todas ellas. Podemos, no obstante, proporcionarle los principios y las técnicas generales. Después es responsabilidad suya tomarse el tiempo necesario para analizar la situación y aplicar la técnica apropiada.

Junto con un poco de sentido común, las instrucciones que se incluyen en este libro le pueden ayudar a disfrutar de la máquina. No olvide que debe analizar cada situación antes de proceder y **ACTUAR CAUTELOSAMENTE.**

Componentes estructurales de un cabrestante de engranajes planetarios

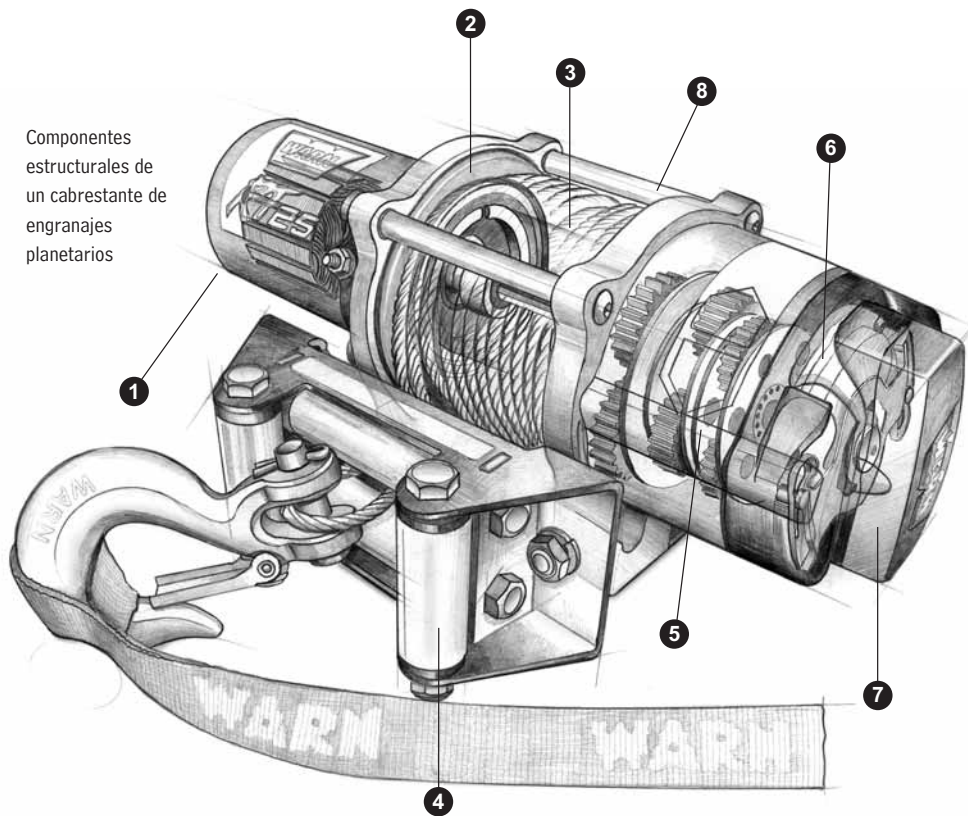

Interruptor del control remoto



Control remoto inalámbrico de mano



Conmutador Rocker

Para comenzar, debe familiarizarse con el cabrestante Warn y con cada uno de sus componentes: Practique el uso del cabrestante antes de utilizarlo.

- 1 Motor** Por lo general, el motor del cabrestante funciona con la batería de su vehículo. El motor proporciona energía al mecanismo de engranajes, el cual gira el tambor del cabrestante y enrolla el cable.
- 2 Tambor del cabrestante** El tambor del cabrestante es el cilindro en el cual se enrolla el cable. El tambor funciona por medio del motor y el tren accionador. Su sentido de giro se puede cambiar utilizando el conmutador del cabrestante.
- 3 Cable / Cable sintético** El diámetro del cable y su longitud se determinan de acuerdo a la capacidad de carga del cabrestante y al diseño del mismo. Enrollado alrededor del tambor del cabrestante a través de la guía, el cable se enlaza al final para aceptar el perno del engancho.
- 4 Guía** Cuando se usa el cabrestante en ángulo, la guía del cable actúa para dirigir el cable hacia el tambor de enrollado. Esto reduce al mínimo daños al cable cuando pasa por la montura o el paragolpes del cabrestante.

**5 Tren de engranajes** El engranaje de reducción convierte la energía del motor del cabrestante en una fuerza de gran tracción. El diseño del tren de engranajes hace posible que el cabrestante sea más ligero y compacto.

**6 Sistema de freno** El freno se acciona automáticamente en el tambor del cabrestante cuando se para el motor de éste y hay carga en el cable. El freno se acciona por medio del motor o por un freno mecánico separado, según la construcción del cabrestante.

**7 Embrague** El embrague permite al usuario desactivar el tambor de enrollado desde el sistema de engranajes, permitiendo al tambor girar libremente (llamado "enrollado manual"). Al embragar se "bloquea" el tambor del cabrestante de nuevo en el tren de engranaje.

**8 Varillas de conexión** Unen las cubiertas extremas para formar una unidad estructural.

Los controles del cabrestante vienen en muchas formas. Todas ellas permiten al usuario iniciar, parar y cambiar la dirección de la rotación del tambor del cabrestante.

### ⚠ PRECAUCIÓN

Nunca embrague ni desembrague si el cabrestante está soportando una carga, si el cable está en tensión o si el tambor del cable está en movimiento.



## CÓMO FUNCIONA EL CABRESTANTE

### Mecánica del cabrestante

Ahora que ya se ha familiarizado con el cabrestante Warn y sus componentes, podemos empezar a ver cómo funciona. La mayor ventaja de un cabrestante eléctrico es que puede proporcionar un servicio fiable, bien sea para usarse en el trabajo o en situaciones recreativas, incluso cuando el motor del vehículo se cala, por supuesto, suponiendo que hay la suficiente corriente disponible en la batería. El cabrestante puede funcionar a altas cargas de corriente y, por esta razón, utiliza un sistema de conmutación de alta corriente para aceptar sin peligro el flujo de corriente.

Es importante comprender que cuanto más prolongando sea el tiro, más calor se creará, igual que una plancha caliente. El desenrollar el cable también genera calor y drena el sistema eléctrico. Siempre que sea posible, desenrolle el cable "libremente". Asimismo, incluso si el motor está en marcha en vacío durante el funcionamiento, la batería puede desgastarse más rápidamente que cargarse. Por lo tanto, preste atención para asegurarse de que la batería no se está desgastando demasiado y que luego no pueda poner en marcha su vehículo.

#### ⚠ ADVERTENCIA

Mantenga siempre el vehículo a la vista durante las operaciones del cabrestante.

Este cabrestante está controlado por el control remoto de mano para permitir al usuario estar alejado durante el proceso de tracción.

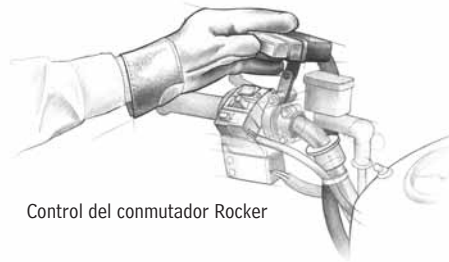

Control del conmutador Rocker

### Control del cabrestante

El cabrestante está controlado por un mecanismo de conmutación que proporciona control de rotación hacia adelante y hacia atrás en el tambor de enrollado.

### Cómo reacciona el cabrestante a la carga

Los cabrestantes Warn se clasifican por su capacidad de tracción. La capacidad de tracción máxima ocurre en la primera capa de cable en el tambor. A medida que aumentan las capas, disminuye la potencia de tiro. Esta es la realidad matemática del uso de cabrestantes. El exceder la capacidad del cabrestante puede producir que éste falle o que el cable se rompa. El analizar ahora cómo quiere usar el cabrestante le puede evitar graves problemas más tarde.

Además, también debe asegurarse de que el sistema de montaje del cabrestante y el armazón del vehículo pueden soportar la carga establecida del cabrestante.

## LOS ACCESORIOS DEL CABRESTANTE QUE NECESITARÁ

El cabrestante no es mucho más que una simple herramienta. Pero cuando se utiliza con ciertos accesorios y mejoras, el cabrestante Warn puede convertirse en una herramienta de múltiples usos y muy productiva. En esta sección veremos varios de estos aspectos. Algunos de ellos son vitales para utilizar el cabrestante sin correr peligro, pero otros ofrecen versatilidad adicional y comodidad.



**Polea.** Si se usa la polea correctamente, ésta le permite: (1) aumentar la potencia de tiro del cabrestante y (2) cambiar la dirección de tiro sin dañar el cable. El uso apropiado de la polea se cubre en la sección "Antes de usar el cabrestante".

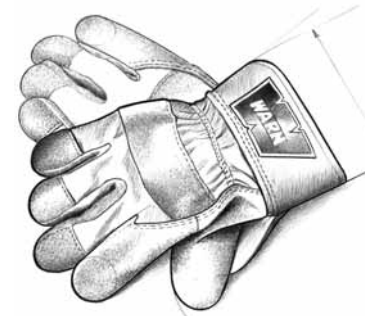

**Gautes.** Con el uso, el cable llegará a tener "púas" que pueden cortar la piel. Es extremadamente importante llevar guantes protectores mientras el cabrestante está en funcionamiento o se está tocando el cable. Evite usar ropa suelta o cualquier cosa que se pueda enredar en el cable o en otras partes móviles.

**Correa del gancho.** Se utiliza para sujetar el gancho y proteger los dedos de la guía a medida que se está enrollando el cable. Los cabrestantes adquieren una gran fuerza de tiro y pueden fácilmente cortar dedos y miembros del cuerpo que se encuentren en puntos determinados. Ponga el gancho dentro del enlace y sujete la correa entre el pulgar y el dedo índice.

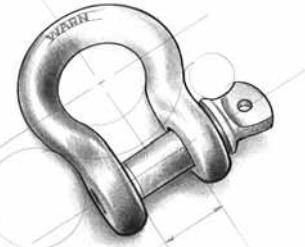
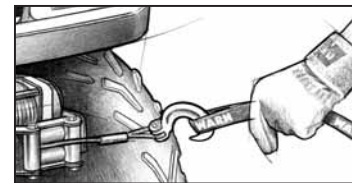

**Enganches en forma de D.** El enganche en forma de D es un medio seguro de conectar los extremos enlazados de cables, correas y poleas. El perno del enganche es roscado para poderlo quitar fácilmente.



**Cadena de estrangulación.** Se puede utilizar para enganchar a otro vehículo o a objetos cortantes como punto de anclaje. No obstante, las cadenas dañarán o matarán los árboles utilizados.

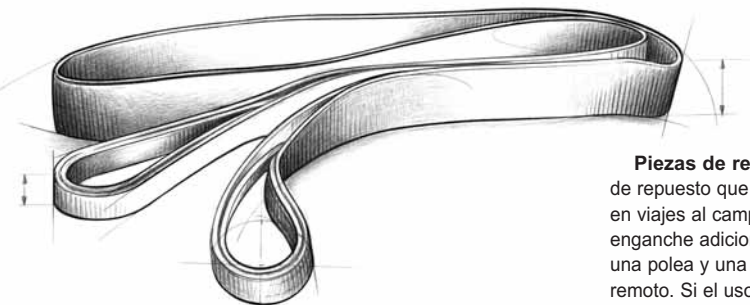

**Protector de tronco de árbol.** Por lo general fabricado de nilón de gran calidad, proporciona al usuario un punto de unión para el cable del cabrestante a una gran variedad de puntos de anclaje y objetos, al mismo tiempo que protege los árboles vivos.

**Piezas de repuesto.** Algunas piezas de repuesto que son importantes llevar en viajes al campo son, por ejemplo, un enganche adicional de perno roscado, una polea y una unidad de control remoto. Si el uso del cabrestante es continuado y para trabajos de consideración, sería recomendable incluir un cable y un gancho adicionales.

**Algunos artículos que se recomienda.** Llevar en la caja de herramientas son llaves de tuercas manuales, destornilladores, alicates y herramientas para cambiar el cable.

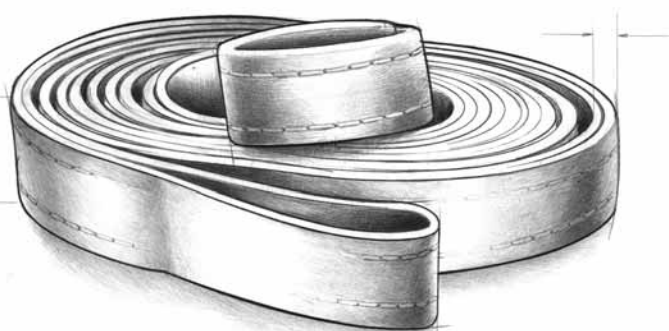

**Correa de recuperación.** Nunca utilice una correa de recuperación durante el funcionamiento del cabrestante. Como está diseñada para estirarse, ésta acumula energía y puede reaccionar como una goma elástica si falla el maniobrado. Utilice la correa de recuperación para “extraer” un vehículo estancado.

**Palas y herramientas de mano.** Con mucha frecuencia, durante las actividades de tracción, se dará cuenta de que necesita más ayuda. Quizás quiera llevar herramientas como una pala o un hacha.

**Recomendaciones para la batería.** Se recomienda una batería convencional ATV totalmente cargada para obtener los mejores resultados del cabrestante. Compruebe que las conexiones eléctricas estén limpias y apretadas.

**PRECAUCIÓN**

Nunca sujete la correa de recuperación al gancho del cabrestante para incrementar la longitud de tiro. Nunca intente remolcar un vehículo u objeto con la correa de recuperación sujeta directamente al gancho del cabrestante. Nunca utilice correas de goma que producen una gran fuerza al estirarse, lo cual supone un posible peligro.

**TENSIÓN DEL CABLE**

La vida útil del cable está directamente relacionada con la forma en que se utiliza y se cuida el mismo. Tensar el cable es fundamental para garantizar una larga vida útil del mismo. Al tensarse el cable se evitará que las capas exteriores del mismo pellizquen o deformen las capas interiores. Durante su primer uso, un cable nuevo debe enrollarse en el tambor bajo una carga de por lo menos 227 kg (500 lbs.). Siga las instrucciones siguientes para tensar el cable correctamente en el tambor del cabrestante.

1) Escoja una superficie **PLANA** que sea lo suficientemente amplia como para poder extender todo el cable.

2) Gire la palanca del embrague del cabrestante hacia la posición “Free Spool” (enrollado libre). Agarre la correa del gancho y desenrolle el cable hasta las últimas 5 vueltas de éste en el tambor. Una vez desenrollado el cable, ponga la palanca del embrague del cabrestante en la posición “Engaged” (embragado).

3) Acople el extremo del cable con gancho a un punto de anclaje apropiado y aleje el vehículo de tal punto hasta que quede muy poco cable suelto. Antes de salir del vehículo, ponga el freno de mano, deje una velocidad puesta o en aparcado (vehículos automáticos) y apague el vehículo.

4) Enrolle el cable hasta que todo se haya enrollado en el tambor del cabrestante. Utilizando guantes, mantenga la tensión en el cable con una mano; empuje cuidadosamente el cable hacia el lado del tambor al que esté enganchado el cable, de forma que no haya espacios libres entre cada vuelta en el tambor. Verifique que el cable esté enrollándose en la parte inferior del tambor y no en la superior, ya que, en caso contrario, el freno de carga automático no funcionará correctamente. (Si el cable se desenrolla en la parte superior, habrá puesto el cabrestante en posición de desenrollar en lugar de enrollar).

5) Para una mayor seguridad, los pasos siguientes deberán realizarlos dos personas. Si trata de tensar el cable usted solo, verifique siempre que el freno de mano esté puesto, deje una marcha puesta y apague el vehículo cada vez que salga del mismo para

inspeccionar el cable. No salga nunca del vehículo con una carga aplicada al cable.

6) Procure enrollar cada vuelta parejamente para evitar daños al cable.

7) Pida a su ayudante que se ponga en la parte lateral del vehículo, alejado del cable del cabrestante. Arranque el vehículo y ponga la transmisión en punto muerto. Suelte el freno de mano mientras que presiona moderadamente el pedal del freno. Pulse en enrollar en el control. Su ayudante deberá indicarle si el cable se está enrollando correctamente a medida que observa cómo se desliza por la guía de cable mientras se enrolla. Después de enrollar aproximadamente 2 metros (6 pies) de cable, pare el enrollado. Lentamente deje de presionar el pedal del freno para aplicar el freno de mano. Esto asegurará que no haya carga en el cable del cabrestante. A continuación, ponga la transmisión en aparcado (vehículos automáticos) o ponga una velocidad con la palanca de cambios y apague el vehículo. Salga del vehículo y asegúrese de que el cable del cabrestante esté enrollándose parejamente en el tambor y no hundiéndose en la capa inferior. Si el cable se está hundiendo, desenróllelo y repita este paso desde el principio con más presión en el pedal del freno.

8) Cuando esté convencido de que el cable está enrollándose correctamente en el tambor, repita el paso 6 hasta que el vehículo se encuentre a 1 metro (3 pies) del anclaje del cabrestante. Una vez esté a 1 metro (3 pies), lentamente deje de presionar el pedal del freno para aplicar el freno de mano. Esto asegurará que no hay carga en el cable del cabrestante. A continuación, ponga la transmisión en aparcado (vehículos automáticos) o ponga una velocidad con la palanca de cambios y apague el vehículo. Salga del vehículo. Desenganche el gancho del punto de anclaje. Mientras que agarra la correa del gancho (incluida con el producto), mantenga la tensión en el cable del cabrestante y enróllelo lentamente pulsando el botón de enrollado en el control remoto hasta que el gancho llegue a la guía. **NO PERMITA QUE EL GANCHO TOQUE LA GUIA.** Esto podría causar daños a la guía.

**ADVERTENCIA**

No accione nunca el cabrestante si no hay al menos 5 vueltas de cable alrededor del tambor. El cable podría soltarse del tambor ya que el dispositivo de sujeción del cable al tambor no es apto para soportar una carga.

# ANTES DE USAR EL CABRESTANTE

## ⚠️ ADVERTENCIA

Nunca utilice el cabrestante como si fuese una grúa.

## ⚠️ ADVERTENCIA

Utilice siempre la correa suministrada para sostener el gancho cuando vaya a enrollar o desenrollar el cable.

## ⚠️ PRECAUCIÓN

Nunca intente desembragar cuando el cable esté en tensión. No embrague nunca cuando el tambor esté girando. Compruebe siempre que se ha embragado o desembragado completamente.

## ⚠️ ADVERTENCIA

Mantenga siempre las manos y la ropa alejadas del cable, del gancho y de la abertura de la guía durante el accionamiento y el enrollado.

Practique el uso del cabrestante antes de quedarse estancado. Una situación real no es el momento para aprender a utilizarlo.

El conocer las técnicas apropiadas en el uso del cabrestante, ya sea para recuperar otro vehículo o para sacar un tocón de árbol de la tierra, puede servir para protegerse a sí mismo y a las personas que le rodean. Quizás la parte más importante en el uso del cabrestante sea, en cualquier situación, lo que usted hace antes de la tracción.

En esta sección le mostramos lo fundamental para usar su cabrestante eficazmente. No obstante, usted es el responsable de analizar la situación y tomar las decisiones necesarias para usar correctamente el cabrestante. Aplique sus conocimientos sobre el cabrestante y los principios básicos que haya practicado y adapte sus técnicas a la situación en particular. Cuando vaya a utilizar el cabrestante Warn recuerde lo siguiente:

- 1. Tómese su tiempo siempre para evaluar la situación y planifique la operación de tracción cuidadosamente.**
- 2. Tómese su tiempo siempre cuando utilice un cabrestante.**
- 3. Utilice el equipo apropiado para su situación en particular.**
- 4. Utilice siempre guantes de cuero y no permita que el cable se deslice entre sus manos.**
- 5. Únicamente usted deberá manejar el cable y operar el conmutador del control remoto.**
- 6. Piense en su seguridad en todo momento.**
- 7. Práctica Practique lo más posible cada fase.**

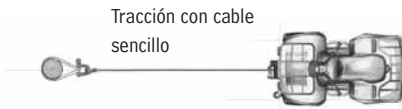

Tracción con cable sencillo

### Maniobrado para la tracción

Las siguientes fases describen cómo recuperar su vehículo utilizando tracción con cable sencillo. Las técnicas de maniobrado de cable doble o múltiple siguen el mismo proceso pero utilizan una polea para realizar la tracción.

#### Fase 1: PÓNGASE LOS GUANTES.

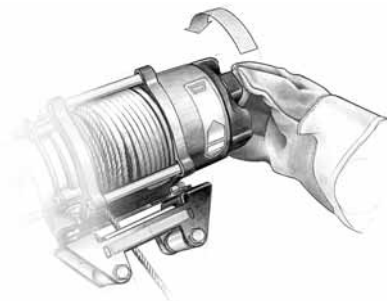

**Fase 2: DESEMBRAGUE.** Para permitir un enrollado libre del tambor del cabrestante, gire la palanca del embrague para desembragar. El enrollado libre conserva la energía en la batería.

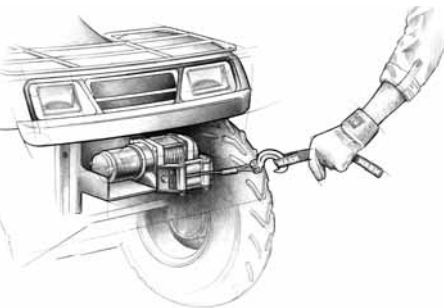

**Fase 3: LIBERE EL GANCHO DEL CABRESTANTE Y ACOPLA LA CORREA DEL MISMO.** Libere el gancho del cabrestante de su punto de anclaje. Acople la correa del gancho al mismo (si no estuviera acoplada).



### CÓMO ELEGIR UN PUNTO DE ANCLAJE:

Un punto de anclaje lo más alejado posible proporcionará al cabrestante la mayor capacidad de tracción posible. Un anclaje seguro es vital en el uso del cabrestante. El punto de anclaje debe ser lo suficientemente fuerte como para sujetar el cabrestante mientras se esté usando. Los puntos naturales de anclaje pueden ser árboles, tocones o rocas. Enganche el cable en la parte más baja posible.

Si no se encuentran puntos naturales de anclaje cuando se está tratando de recuperar otro vehículo, su vehículo será dicho punto. En esta situación, la transmisión se deberá poner en neutro, también habrá que accionar el freno de mano y bloquear las ruedas para evitar que su vehículo se mueva.

Lo ideal es tener un punto de anclaje que le permita tirar en línea recta en dirección hacia donde el vehículo se vaya a mover. Esto permitirá que el cable se enrolle bien y de forma igualada en el tambor de enrollado.

**Fase 4: TIRE DEL CABLE HACIA EL PUNTO DE ANCLAJE.** Desenrolle suficiente cable para alcanzar el punto de anclaje. Debe haber cierta tensión en el cable. El cable se puede dañar si se enreda o se enrolla más de lo debido al aflojarlo. Para evitar perder el final, ponga el gancho del cabrestante en la correa del gancho mientras usted trabaja.



**Fase 5: ASEGURAR AL PUNTO DE ANCLAJE.** Una vez que haya elegido un punto de anclaje, asegure el protector del tronco del árbol o la cadena de estrangulamiento alrededor del objeto.

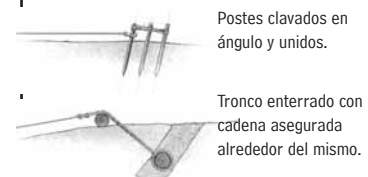

Postes clavados en ángulo y unidos.

Tronco enterrado con cadena asegurada alrededor del mismo.

## ⚠️ ADVERTENCIA

No accione nunca el cabrestante si no hay al menos 5 vueltas de cable alrededor del tambor. El cable podría soltarse del tambor ya que el dispositivo de sujeción del cable al tambor no es apto para soportar una carga.

## ⚠️ PRECAUCIÓN

No deje nunca el control remoto enchufado al cabrestante cuando efectúe un enrollado manual, cuando maniobre o con el cabrestante activo pero parado.

## ⚠️ PRECAUCIÓN

No enganche nunca el cable sobre sí mismo. Esto deterioraría el cable.

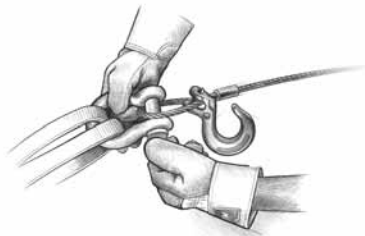

**Fase 6:** ACOPLE EL ENGANCHE EN FORMA DE D Y LA CORREA DEL GANCHO. Acople el enganche a los dos extremos de la correa o la cadena y a través del bucle del gancho, teniendo cuidado de no sobretensarla (tense y retroceda media vuelta).



**Fase 8:** CONECTE EL CONTROL REMOTO (si viene incluido). Tenga cuidado de que el cable del control remoto no se enrede enfrente del cabrestante. Desconecte siempre el control remoto cuando no lo esté usando.

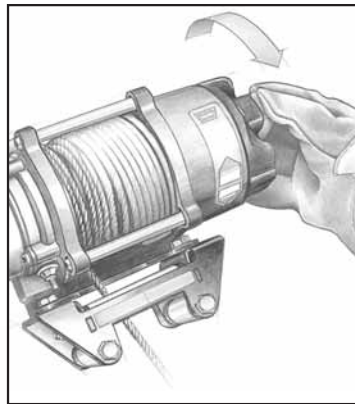

**Fase 9:** PONGA EL CABLE EN TENSIÓN. Utilizando el conmutador del cabrestante, enrrolle lentamente el cable hasta que esté completamente tenso. Una vez que el cable esté tenso, aléjese lo más posible y no lo pise nunca.

**Fase 10:** COMPRUEBE EL ESTADO DEL PUNTO DE ANCLAJE. Asegúrese de que todas las conexiones estén aseguradas y despeje el área de cualquier objeto antes de continuar con el proceso de tracción.

**Fase 7:** BLOQUEO DEL EMBRAGUE. Bloquee el tambor del cabrestante girando la palanca del embrague para embragar.



## TRACCIÓN

Como ya habrá notado, hay mucho que hacer y que tener en cuenta antes de empezar la tracción. Piense en lo que está haciendo para poder protegerse así mismo y a los demás.

Es muy importante accionar correctamente el cabrestante; de hecho, debería practicar estas técnicas antes de enfrentarse a las distracciones y el estrés que conlleva una situación real donde hay que utilizarlo.

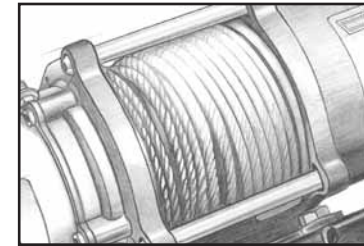

**Fase 11:** COMPRUEBE EL CABLE. El cable deberá estar enrollado de forma adecuada en el tambor. El cable se puede dañar si el enrollado no se hace correctamente.

**Fase 12:** PONGA ALGO SOBRE EL CABLE, si cree que es necesario, a la mitad entre el cabrestante y el punto de anclaje para absorber fuerza en caso que el cable se suelte. Ramas de árboles, chaquetas pesadas, cadenas, mochilas y objetos parecidos se pueden utilizar con este propósito.

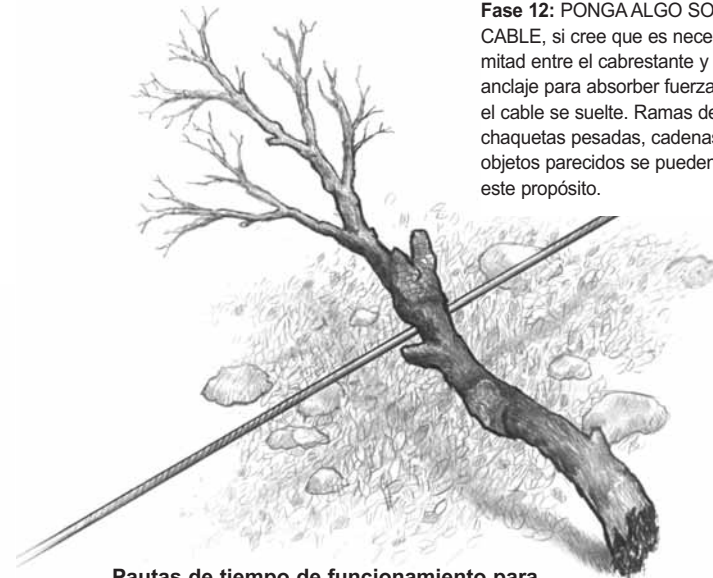

### AVISO

Evite sobrecalentar el motor del cabrestante. Si el uso del cabrestante se va a realizar durante un periodo de tiempo largo, pare el motor del mismo en intervalos razonables para permitir que se enfríe.

Consulte la tabla para ver las pautas de tiempo de funcionamiento.

**Pautas de tiempo de funcionamiento para cabrestantes WARN para vehículos ATV/UTV**

Carga (lbs)	Tiempo de funcionamiento	Distancia (pies)	Tiempo de enfriamiento (min)
0	2.5 min	50	12
500	2.0 min	32	10
1000	1.0 min	14	10
1500	25 sec	5	10
2000	15 sec	2	10
2500	10 sec	1	10

Los ciclos de trabajo varían dependiendo del modelo de cabrestante. Consulte la hoja de especificaciones que viene con el cabrestante.

Establezca las zonas "prohibidas para las personas":

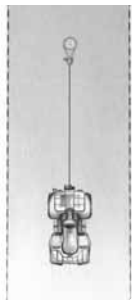

**AVISO**  
No utilice nunca el cable del cabrestante para remolcar otro vehículo o un objeto.

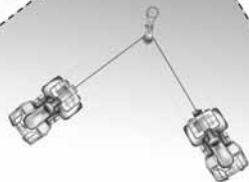

**Fase 13: AVISE DE SUS INTENCIONES.** Asegúrese de que todas las personas que estén en las inmediaciones del cabrestante que se vaya a poner en uso sepan bien las intenciones que usted tiene antes de comenzar la tracción.

Ponga límites en cuanto al lugar donde los espectadores deben estar—nunca detrás o enfrente del vehículo y nunca cerca del cable. Su situación puede exigir tener otras zonas donde la gente no puede estar.

**Fase 14: PONGA EN FUNCIONAMIENTO EL CABRESTANTE.** Con el motor en funcionamiento del vehículo que se va a usar para ayudar al cabrestante y con el cable ya ligeramente tensado, comience la tracción lentamente y a un ritmo constante. El cable se tendrá que enrollar correctamente alrededor del tambor. Para obtener mejor tracción, el vehículo del que se está tirando podrá conducirse lentamente mientras se usa el cabrestante.

El vehículo puede moverse con el volante cuando se esté usando el cabrestante, pero no debe conducirse. El desplazamiento del vehículo ocasionará que el cable no se enrolle bien y se enrede.

**AVISO**  
Evite siempre los tirones laterales continuos ya que pueden apilar el cable en un extremo del tambor. Esto puede dañar el cable o el cabrestante.

**Qué hay que considerar cuando haya carga**

El cable debe enrollarse siempre en el tambor empezando por el lado más próximo a la placa de montaje, según se indica en la etiqueta de advertencia situada en el extremo del motor del cabrestante.

Al enrollar el cable éste debe quedar tenso y bien distribuido en el tambor. Esto evita que las vueltas más externas del cable se traben con las vueltas internas, lo cual puede ocasionar atascamientos y daños al cable.

Realice el arrastre con la transmisión del vehículo en punto muerto y con el freno de mano desactivado. Tenga paciencia y deje que el cabrestante haga el trabajo. Esto evitará que el vehículo retroceda provocando tirones que pueden dañar el cabrestante o el cable.

Durante operaciones de tiro lateral, el cable tiende a acumularse en un extremo del tambor. Esta acumulación de cable puede hacerse excesiva, lo que puede causar daños serios al cabrestante. Por consiguiente, haga las operaciones de tiro en línea recta si es posible y pare el cabrestante si el cable se acerca a las varillas de conexión o a la placa de montaje. Para solucionar la acumulación desigual de cable, desenrolle esa sección del mismo y colóquelo en el extremo opuesto del tambor, lo que dejará espacio para continuar con el enrollado.

**Fase 15: PARA RECUPERAR UN VEHÍCULO,** continúe tirando hasta que éste se encuentre en terreno firme. Si puede conducir el vehículo, el uso del cabrestante habrá finalizado.

**Fase 16: ASEGURE EL VEHÍCULO.** Una vez que se haya recuperado el vehículo, accione los frenos del mismo y ponga la transmisión en "aparcar" (si es automática). Afloje la tensión del cable.



**Cómo enrollar el cable cuando no hay carga.**

Disponga el cable de forma que no se doble ni se trabe al enrollarlo. Asegúrese de que el cable ya enrollado en el tambor esté bien tenso y dispuesto en capas uniformes. Tense y enderece la capa si es necesario. Mantenga el cable bajo tensión ligera y enrolle el mismo de nuevo en el tambor del cabrestante en capas uniformes, una después de la otra. Al final de cada capa deje de enrollar y coloque el cable en capas iguales bien apretadas.

Repita este proceso hasta que el gancho del cabrestante quede a una distancia mínima de 4 pies (1,2 m) del cabrestante. Coja el gancho entre el pulgar y el dedo índice y acople la correa del mismo. Coja la correa entre el pulgar y el índice para mantener la tensión del cable. Ayude al cable hacia la guía, enrollando cuidadosamente el resto del cable mientras pulsa el interruptor del control.

Ponga el gancho en la guía o tense hasta un lugar adecuado a un lado.

Si no tiene la correa del gancho, utilice la longitud de un cordón o algo parecido. Para prevenir lesiones graves, NUNCA ponga los dedos dentro del área del gancho al enrollar.

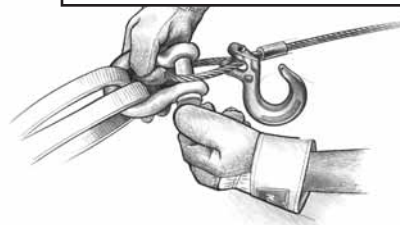

**Fase 17: DESCONECTE EL CABLE.** Desconecte el cable del punto de anclaje.

**Fase 18: ENROLLE EL CABLE.** La persona encargada del cable deberá ayudar con el enrollado del mismo y no dejarlo resbalar por la mano; ésta deberá también controlar en todo momento el cabrestante.



**Fase 19: DESCONECTE EL CONTROL REMOTO.** Desconecte el cordón del control remoto y guárdelo en un lugar limpio y seco. Las operaciones del cabrestante ya se han finalizado. Ponga la tapa en la toma.

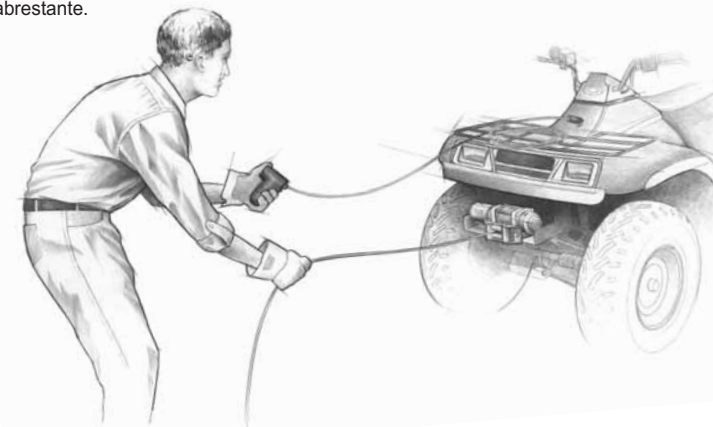

**ADVERTENCIA**

Mantenga siempre las manos y la ropa alejadas del cable, del gancho y de la abertura de la guía durante el accionamiento y el enrollado.

## TÉCNICAS DE MANIOBRADO

En varias situaciones donde se utiliza el cabrestante se requieren aplicaciones de otras técnicas de tracción. Estas pueden ser tales como poner una distancia corta para obtener una tracción máxima utilizando el maniobrado de línea recta o simplemente aumentar la potencia de tiro, o mantener una situación de tiro en línea recta. Usted tendrá que decidir qué técnica es la más adecuada para la situación en que se encuentra. Tenga en mente la "seguridad" en todo momento.

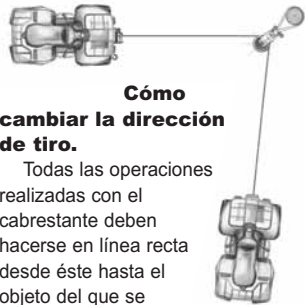

### Cómo cambiar la dirección de tiro.

Todas las operaciones realizadas con el cabrestante deben hacerse en línea recta desde éste hasta el objeto del que se quiera tirar. Esto reduce al mínimo la acumulación del cable a un lado sólo del tambor, lo cual afecta el tiro eficaz y daña el cable. Una polea, fijada en un punto directamente enfrente del vehículo, le permitirá cambiar la dirección del tiro mientras continúa permitiendo al cable estar a un ángulo de 90° para enrollarse correctamente en el tambor.

### Aumento de la potencia de arrastre y duración

En algunos casos notará que se necesita más potencia de tiro. El uso de poleas aumentan la ventaja mecánica y esto incrementa la potencia de tiro:

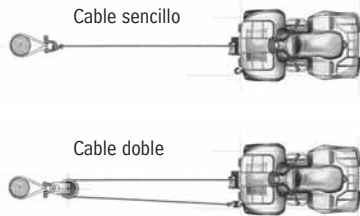

### Cable doble

Debido a que la potencia de tiro disminuye con el número de capas del cable en el tambor del cabrestante, se puede utilizar una polea para utilizar el cable doble. Esto disminuye el número de capas del cable en el tambor y aumenta la potencia de tiro.

Comience soltando suficiente cable como para sacar el gancho del cabrestante. Enganche el gancho al armazón del vehículo y pase el cable a través de la polea. No enganche el gancho al conjunto de montaje.

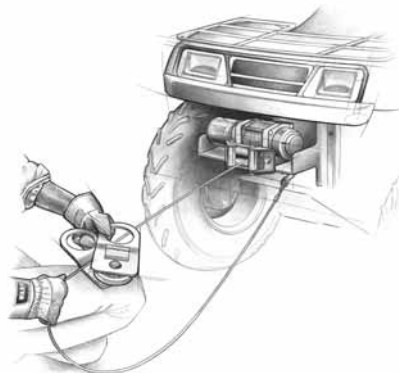

Desembrague y utilice la polea, suelte el suficiente cable como para alcanzar el punto de anclaje.

Asegure el punto de anclaje con el protector del tronco del árbol o la cadena de estrangulación. Acoplamiento del enganche. Acople el enganche a los dos extremos de la correa o cadena, teniendo cuidado de no sobretensarla (tense y retroceda media vuelta).

## MANTENIMIENTO

- Inspeccione el cable de tiro antes y después de cada operación efectuada con el cabrestante. Si el cable se ha retorcido o deshilachado, necesitará reemplazarse de inmediato. Inspeccione también el gancho del cabrestante y el pasador del mismo por si estuvieran desgastados o dañados. Reemplácelos si es necesario.
- Si el cabrestante está equipado con cable sintético, lea el contenido de la Guía del cable sintético. Inspeccione el cable meticulosamente después de cada uso.

Reemplácelo si:

- (1) el volumen del cable se ha reducido en cualquier parte de él en un 25% o más debido a la abrasión,
- (2) dos o más hilos adyacentes están cortados,
- (3) se encuentran partes planas o protuberancias que no desaparecen al doblar el cable, o
- (4) se encuentran excesivas fibras fusionadas o fundidas. Cualquier área de este tipo estará rígida y el cable tendrá una apariencia glaseada.

- Mantenga limpios de contaminantes el cabrestante, el cable y el control de conmutación. Utilice un paño limpio o una toalla para quitar la suciedad. Si es necesario, desenrolle el cabrestante completamente (dejando un mínimo de 5 vueltas en el tambor de enrollado), límpielo bien y vuelva a enrollar correctamente antes de almacenar. Si se aplica un aceite ligero al cable y al gancho del cabrestante se evitará la formación de óxido y corrosión.
- El usar el cabrestante durante un largo periodo de tiempo gasta demasiada batería en el vehículo. Revise y mantenga en buen estado la batería y los cables de la misma de acuerdo a las instrucciones del fabricante. Inspeccione también el control de conmutación y todas las conexiones eléctricas para cerciorarse que están limpias y en buenas condiciones.

- Inspeccione el control remoto, si lo tuviera, para cerciorarse de que no esté dañado. Asegúrese de cubrir el control remoto para evitar que entre suciedad en las conexiones. Almacene el control remoto en un área protegida, limpia y seca.
- No se requiere lubricación durante la vida de uso del cabrestante.

## OPERACIÓN A TEMPERATURAS BAJO CERO

El enrollado libre del cable desde el tambor del cabrestante puede resultar más difícil a temperaturas bajo cero. Ponga el embrague en la posición de enrollado libre y desenrolle el cable 2 o 3 m para calentar el cabrestante.

## ALMACENAMIENTO

Cuando no se esté usando, el cabrestante deberá dejarse con el embrague puesto. Esto ayudará a las piezas internas del cabrestante a soportar los efectos de las inclemencias del tiempo y la contaminación.

## EL ANÁLISIS FINAL

La guía básica de técnicas apropiadas de tracción no puede cubrir todas las posibles situaciones en que se tenga que utilizar un cabrestante. En el análisis final, las decisiones que usted tome determinarán el resultado final. Por lo tanto, analice bien cada situación y cada fase de uso. Piense siempre en su propia protección y la de los demás. Ponga atención y lo podrá disfrutar.

### PRECAUCIÓN

Alzar y descender una máquina quitanieves puede dañar el cable.

Inspeccione el cable cuidadosamente para detectar posibles desgastes, hilos rotos o retorcimientos en el cable. Reemplace el cable si encuentra algún daño.

### ADVERTENCIA

No accione nunca el cabrestante si no hay al menos 5 vueltas de cable alrededor del tambor. El cable podría soltarse del tambor ya que el dispositivo de sujeción del cable al tambor no es apto para soportar una carga.